



# Katalog 2021 – dodatek

# Domovní elektroinstalační materiál

Novinky pro rok 2021



- Designová řada Busch-axcent®
- IP 44 v designové řadě Tango®
- Novinky v inteligentní elektroinstalaci ABB-free@home®
- Nové elektronické přístroje
- Rádia s tunerem DAB+
- 4,3" videotelefon s Wi-Fi
- Kompaktní jističe a proudové chrániče



---

# Obsah

004	<b>Jak se rychle a jednoduše orientovat</b>
005	<b>Když potřebujete okamžitou pomoc</b>
006	<b>Novinky 2021</b>
009	<b>Stahujte ABB i-bus® KNX</b>
010	<b>Spínače a zásuvky vhodné i do prostor s dětmi</b>
012	<b>Busch-axcent®</b>
022	<b>Přístroje pro zapuštěnou montáž</b>
023	<b>Designové řady</b>
025	<b>ABB-free@home®</b>
026	<b>AudioWorld</b>
027	<b>ABB-Welcome Midi</b>
028	<b>Rozvodnice a modulární přístroje</b>
031	<b>Spínače a zásuvky IP XX pro zapuštěnou montáž</b>
032	<b>Spínače a zásuvky IP XX pro nástěnnou montáž</b>
034	<b>Zrušené výrobky</b>
035	<b>Výběhové výrobky</b>

# Jak se rychle a jednoduše orientovat

## Přehled řazení kontaktů spínačů

Řazení	Význam
1	Spínač jednopólový
1So	Spínač jednopólový s orientační doutnavkou
1SSo	Spínač jednopólový se signalizační i orientační doutnavkou
1S	Spínač jednopólový se signalizační doutnavkou
1+1	Spínač jednopólový dvojitý
1+1	Spínač jednopólový dvojitý se zamezením současnému stisku obou kolébek
2	Spínač dvojpólový
2S	Spínač dvojpólový se signalizační doutnavkou
3	Spínač trojpólový
5	Přepínač sériový
5So	Přepínač sériový (jeden obvod s orientační doutnavkou)
6	Přepínač střídavý
6So	Přepínač střídavý s orientační doutnavkou
6SSo	Přepínač střídavý se signalizační i orientační doutnavkou

So – orientační osvětlení doutnavkou (indikuje vypnutý stav spotřebiče)

Řazení	Význam
6S	Přepínač střídavý se signalizační doutnavkou
6+1	Přepínač střídavý a spínač jednopólový
6+6	Přepínač střídavý dvojitý
6+6So	Přepínač střídavý dvojitý (jeden obvod s orientační doutnavkou)
6+6/0	Přepínač střídavý a ovládač přepínací
7	Přepínač křížový
7So	Přepínač křížový s orientační doutnavkou
1/0	Ovládač zapínací
1/0So	Ovládač zapínací s orientační doutnavkou
1/0S	Ovládač zapínací se signalizační doutnavkou
1/0+1/0	Ovládač zapínací dvojitý
1/0+1/0So	Ovládač zapínací dvojitý (jeden obvod s orientační doutnavkou)
1/0+1/0	Ovládač zapínací dvojitý se zamezením současnému stisku obou kolébek
6/0	Ovládač přepínací
6/0So	Ovládač přepínací s orientační doutnavkou

S – signalizační osvětlení doutnavkou (indikuje zapnutý stav spotřebiče)

## Význam jednotlivých číslic kódu kompletnosti

Číslice	Význam	Příklad
1	Nekompletní funkční přístroj dodávaný samostatně	přístroj spínače 3559-A01345
2	Přístroj s krytem	zásuvka 5519E-A02357 01
3	Kompletní přístroj	kompletní spínač 3553-01289 B1
4	Kryt	kryt spínače 3558E-A00651 03
5	Rámeček	rámeček Time® 3901F-A00110 01
6	Nezbytné příslušenství	nosná maska 5014A-B1018
7	Volitelné příslušenství	doutnavka 3916-12221
8	Náhradní součást	průchodka ND3553-G50 B

### Sestavování přístrojů

V katalogu je u výrobků pod objednacím číslem uveden kód, který naznačuje, z jakých komponentů se daný přístroj kompletuje, např.: **1**2**3**4**5**6**7**8

Bílá číslice v černém poli udává, jakou část kompletního přístroje popisovaný výrobek představuje. Černá číslice v šedém poli udává, jaké komponenty je třeba doplnit k sestavení kompletního přístroje. Šedá číslice v bílém poli nemá pro popisovaný výrobek význam.

### Příklady kódu

3559-A01345 **1**2**3**4**5**6**7**8

Popisovaný výrobek je přístroj spínače (1). K sestavení kompletního spínače je dále třeba kryt spínače (4) a rámeček v příslušné designové řadě (5).

3558E-A00651 03 **1**2**3**4**5**6**7**8

Popisovaný výrobek je kryt spínače (4). K sestavení kompletního spínače je dále třeba vlastní přístroj spínače (1) a rámeček v příslušné designové řadě (5).

5519E-A02357 01 **1**2**3**4**5**6**7**8

Popisovaný výrobek je zásuvka dodávaná s krytem (2). K sestavení kompletní zásuvky je třeba pouze rámeček v příslušné designové řadě (5).

5014A-B1018 **1**2**3**4**5**6**7**8

Popisovaný výrobek je nosná maska (6). K sestavení kompletní komunikační zásuvky je dále třeba vlastní zásuvka (1), kryt (4) a rámeček v příslušné designové řadě (5).

# Když potřebujete okamžitou pomoc

## Adresa společnosti

Organizační jednotka

**ABB s.r.o., Elektro-Praga**

Resslova 3, 466 02 Jablonec nad Nisou

GPS: 50°44'6.39"N, 15°11'5.02"E

Tel.: 483 364 111

Fax: 483 364 159

**[epj.jablonec@cz.abb.com](mailto:epj.jablonec@cz.abb.com)**

## Technická podpora

Tel.: **800 800 104**

Kontaktujte nás během pracovních dní od 8 do 16 hod.

## Technická podpora – přímá telefonní čísla

**Classic, Swing®, Swing®L, Tango®, Levit®, Levit®M,  
Neo®, Neo® Tech, Element®, Time®, Time® Arbo,  
Decento®, future® linear, solo®, solo® carat,  
Busch-axcent®, alpha exclusive®, impuls**

Tel.: 483 364 571

**Spínače a zásuvky**

**Přístroje pro sdělovací a komunikační oblast**

**Termostaty a časové spínače**

**Stmívače a regulátory**

**Automatické spínače se snímačem pohybu**

**Domovní strážci**

**Bezdrátové dálkové ovládání**

**Žaluziové spínače**

Tel.: 483 364 571

**Ego-n®**

Tel.: 739 552 396

**ABB i-bus® KNX**

**ABB-free@home®**

**Domovní telefony**

Tel.: 703 433 700

**AudioWorld**

**LED osvětlení**

**Požární hlásiče**

**Zásuvky s přepětovou ochranou**

**Zásuvky FI-DOS s proudovým chráničem**

**Přístroje se zvýšeným stupněm krytí IP XX**

**Profil 45**

**Pohyblivé přívody**

**Průmyslové vidlice a zásuvky**

**Instalace ve zdravotnictví**

**Signalizační systém**

**AC nabíjecí sloupky, zásuvkové boxy**

Tel.: 483 364 571

**Modulární přístroje**

**(jistice, proudové chrániče, odpínače, ...)**

Tel.: 543 145 503

**Rozvodnice**

**Modulární elektroměry**

Tel.: 543 145 503

Kontaktujte nás během pracovních dní od 8 do 16 hod.

# Novinky 2021

## Stručný přehled



### Busch-axcent®

**Opravdové materiály i pro ty nejnáročnější designové aplikace**

Designová řada Busch-axcent® přináší nové originální materiály, jako je břidlice, beton, lisovaný papír nebo sklo. Díky tomu, že rámečky Busch-axcent® jsou vyrobeny z „opravdových“ materiálů a nejedná se o žádnou napodobeninu, dostane každý pokoj punc jedinečnosti. Více na straně 12.

### Bezdotykový spínač

**Jsou situace, kdy fyzický kontakt není žádoucí**

Nejen z hygienických důvodů je někdy třeba ovládat světla bez stisknutí vypínače. Současně ne vždy je možné použít snímač pohybu nebo přítomnosti. Nový bezdotykový spínač reaguje na přiblížení menší než cca 5 centimetrů od spínače – stačí před ním pouze mávnout rukou! Tím je také zcela vyloučeno nežádoucí spínání např. probíhajícími zvířaty. Více na straně 22.



### Chytré bezdrátové vypínače Friends of Hue

Již nejenom naše prémiová designová řada future® linear, ale nově i oblíbené designy Tango® a Levit® nabízejí možnost bezdrátového dálkového spínání a stmívání inteligentních žárovek a svítidel Philips Hue. V sadě najdete vše potřebné. Stmívání a světelné scény nikdy nebyly jednodušší. Vysílač je bezbateriový, nevyžaduje tedy žádnou údržbu. Více na straně 23 a 24.

# Novinky 2021

## Stručný přehled

### Digitální termostat s plovoucí klapkou

Termostaty s „plovoucí klapkou“ byly dosud výsadou našich prémiových designových řad. S novým přístrojem bude možné používat tento způsob ovládání i u oblíbených řad Swing®, Swing® L, Tango®, Levit®, Levit®M, Element®, Time® a Time® Arbo . Více na straně 22.



### Rádia s tunerem DAB+

**Termín vypnutí analogového vysílání zatím není stanoven, ale je lepší být připraven**

Naše „rádia do zdi“ jsou vhodná zejména pro ozvučení koupelen, kuchyní a dalších místností menších rozměrů. Nyní přicházíme s novými přístroji, které vedle klasického FM tuneru disponují i tunerem pro příjem digitálního vysílání DAB+ a navíc se mohou pyšnit novým barevným displejem a dalšími funkcemi. Tato změna se týká jak zesilovače s tunerem, tak i oblíbeného zesilovače s tunerem a s Bluetooth. Více na straně 26.

### Nový 4,3" videotelefon s Wi-Fi funkcí pro ABB-Welcome Midi systém

Precizní design. Jednoduché ovládání. Snadné základní nastavení. Možnost připojení až 8 mobilních zařízení. To jsou hlavní vlastnosti nového 4,3" videotelefonu Wi-Fi. Tento přístroj se dále vyznačuje velkým pozorovacím úhlem a možností naprogramování dvou funkčních tlačítek. Rozšíření o videotelefon v domácnosti je tak ještě snazší. Stačí spojit 4,3" videotelefon s domácí Wi-Fi sítí a poté spárovaný mobilní telefon nebo tablet může sloužit jako další vnitřní stanice. Více na straně 27.

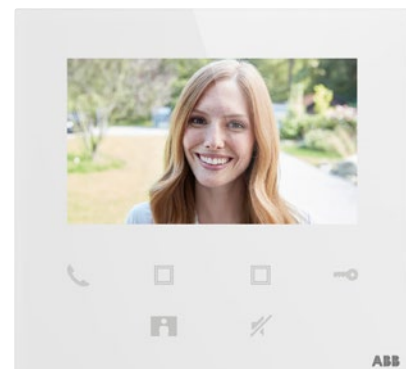

# Novinky 2021

## Stručný přehled

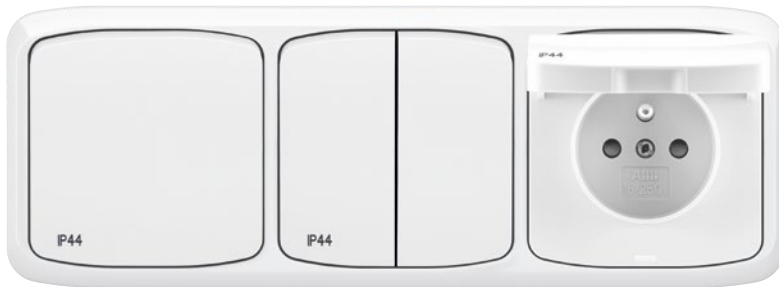

### Tango® IP 44 s bezšroubovými svorkami Montáž i do vícenásobných rámečků

I naše nejrozšířenější designová řada Tango® přichází s novou generací přístrojů v provedení s krytím IP 44, které je nově možné osazovat do běžných, až třínásobných instalačních rámečků, a to svislých i vodorovných. Všechny přístroje jsou vybaveny bezšroubovými svorkami. Více na straně 31.

### Orientační LED osvětlení se snímačem pohybu

Orientační LED světlo slouží zejména k nočnímu osvětlení chodeb a schodišť, aby bylo v těchto prostorách vidět na cestu a zároveň nedocházelo k nepříjemnému oslnění. Dosud bylo nutné tato světla ovládat externím kontaktem (např. předřazeným spínačem nebo pohybovým snímačem). Nově nabízíme orientační LED osvětlení s integrovaným snímačem pohybu. Přístroj je tedy možné připojit přímo na napájení 230 V a on se sám postará o zapnutí i vypnutí. Více na straně 22.



### Nové kompaktní jističe řady S200C Ušetřete až 50 % místa tím, že nainstalujete dva jističe místo jednoho!

V šířce jednoho modulu (17,8 mm) se nyní dodávají dva jednofázové jističe do max. 20 A s charakteristikami B nebo C. Trojfázové jističe se dodávají v šířce dvou modulů do max. proudu 32 A, také s charakteristikami B a C. Všechny jističe mají maximální zkratovou odolnost 6 kA. V nabídce tak máme širokou a ucelenou výrobovou řadu, která splní nároky naprosté většiny instalačních aplikací. V rámci posouzení rozváděče dle normy ČSN EN 60670-24, tedy jako Úplný kryt pro předem určená zařízení PD (pokyny BB), společnost ABB povoluje užití jističů řady S200C. Více na straně 28.



# Stahujte

## ABB i-bus® KNX



1. Přehled KNX snímačů a uživatelských rozhraní
2. Kompletní katalog produktů ABB i-bus® KNX



—  
Chraňme  
přírodu.  
Společně!



—  
**Stahuj. Zhlédni. Sdílej.**

Elektronický katalog vždy dostupný  
na našich stránkách:  
[https://nizke-napeti.cz.abb.com/  
dokumenty-a-katalogy](https://nizke-napeti.cz.abb.com/dokumenty-a-katalogy)



# Spínače a zásuvky vhodné i do prostor s dětmi

Vnější vlivy hodnotí a určují jednotlivé prostory z hlediska nebezpečí úrazu elektrickým proudem a z hlediska působení elektrického a elektromagnetického pole. Problematikou vnějších vlivů se zabývá norma ČSN 33 2000-5-51 ed. 3 – Elektrické instalace nízkého napětí – Část 5-51: Výběr a stavba elektrických zařízení – Všeobecné předpisy. Tato norma obsahuje základní požadavky na návrh elektrického zařízení (za elektrické zařízení se považuje i elektroinstalace), včetně vyhotovení základních podkladů, mezi které patří i „Protokol o určení vnějších vlivů“.

Každý vnější vliv je označován (kódován) dvěma velkými písmeny a číslicí. První písmeno označuje všeobecnou kategorii vnějšího vlivu (A – vnější činitel prostředí, B – využití, C – konstrukce budovy). Druhé písmeno označuje povahu vnějšího vlivu a číslice označuje třídu každého vnějšího vlivu.

Ve výše uvedené normě lze nalézt seznam jednotlivých vnějších vlivů, kde se mimo jiné nachází i vnější vliv **BA2 – děti**. Ten se týká dětí v místech pro ně určených (jako např. jesle, mateřské školky atd.). Jedním z požadavků je, že v takovýchto prostorách smějí být použita pouze zařízení se stupněm ochrany krytím vyšším než IP 2X, tj. se zvýšenou ochranou proti vniku pevných těles.



Základní stupeň krytí elektroinstalačních přístrojů stanovený normou je IP 20. To je dostatečné pro použití ve většině normálních prostor, nikoliv však do prostor určených pro děti (viz výše). V ABB nebereme bezpečnost na lehkou váhu, a proto naše spínače a zásuvky s **bezšroubovými** svorkami (typové řady **3559**, **5519** a **5513**) v našich nejpoužívanějších designových řadách splňují požadavky normy ČSN EN 60529 na stupeň krytí **IP 30** (spínače řady Tango®) a **IP 40** (zásuvky Tango®, spínače a zásuvky Element®, Time®, Neo®, Neo® Tech, Levit® a Levit®M). Uvedený stupeň krytí platí pro **kompletní elektroinstalační přístroj** (tj. vždy „strojek“, kryt a rámeček).



—  
Přehled přístrojů vhodných do prostor s dětmi

Objednáací číslo	Název	Tango®	Levit® Levit®M	Neo® Neo® Tech	Element® Time®
3559-A01345	Přístroj spínače jednopólového, řazení 1, 1So	IP 30	IP 40	IP 40	IP 40
3559-A02345	Přístroj spínače dvojpólového, řazení 2, 2S	IP 30	IP 40	IP 40	IP 40
3559-A05345	Přístroj přepínače sériového, řazení 5	IP 30	IP 40	IP 40	IP 40
3559-A06345	Přístroj přepínače střídavého, řazení 6, 6So	IP 30	IP 40	IP 40	IP 40
3559-A07345	Přístroj přepínače křížového, řazení 7, 7So	IP 30	IP 40	IP 40	IP 40
3559-A21345	Přístroj spínače jednopólového, řazení 1, 1So, 1S	IP 30	IP 40	IP 40	IP 40
3559-A25345	Přístroj přepínače střídavého, řazení 6, 6So, 6S	IP 30	IP 40	IP 40	IP 40
3559-A52345	Přístroj přepínače střídavého dvojitého, řazení 6+6	IP 30	IP 40	IP 40	IP 40
3559-A53345	Přístroj přepínače střídavého a ovládače přepínacího, řazení 6+6/0	IP 30	IP 40	IP 40	IP 40
3559-A86345	Přístroj ovládače přepínacího, řazení 6/0, 6/0So	IP 30	IP 40	IP 40	IP 40
3559-A87345	Přístroj ovládače zapínacího dvojitého, řazení 1/0+1/0	IP 30	IP 40	IP 40	IP 40
3559-A88345	Přístroj spínače žaluziového kolébkového, řazení 1/0+1/0 s blokováním	IP 30	IP 40	IP 40	IP 40
3559-A89345	Přístroj spínače žaluziového kolébkového, řazení 1+1 s blokováním	IP 30	IP 40	IP 40	IP 40
3559-A91345	Přístroj ovládače zapínacího, řazení 1/0, 1/0S, 1/0So	IP 30	IP 40	IP 40	IP 40
3559-A92445	Přístroj spínače kartového se svorkou N, řazení 1/0So	IP 30	IP 40	IP 40	IP 40
5519A-A02357 ..		IP 40			
5519H-A02357 ..	Zásuvka jednonásobná s ochranným kolíkem, s clonkami		IP 40		
5519M-A02357 ..				IP 40	
5519E-A02357 ..					IP 40
5519A-A02352 ..			IP 40		
5519M-A02352 ..	Zásuvka jednonásobná s ochranným kolíkem, s clonkami, s popisovým polem			IP 40 <sup>1)</sup>	
5519E-A02352 ..					IP 40
5519A-A02397 ..		IP 40			
5519H-A02397 ..	Zásuvka jednonásobná s ochranným kolíkem, s clonkami, s víčkem		IP 40		
5519E-A02397 ..					IP 40
5519H-A02557 ..	Zásuvka jednonásobná 55x55, s ochranným kolíkem, s clonkami		IP 40		
5513A-C02357 ..		IP 40			
5513H-C02357 ..			IP 40		
5513M-C02357 ..	Zásuvka dvojnásobná s ochrannými kolíky, s clonkami, s natočenou dutinou			IP 40	
5513E-C02357 ..					IP 40
5513F-C02357 ..					IP 40
5599A-A02357 ..		IP 40			
5599H-A02357 ..	Zásuvka jednonásobná s ochranným kolíkem, s clonkami, s ochranou před přepětím, s optickou signalizací		IP 40		
5599M-A02357 ..				IP 40	
5599E-A02357 ..					IP 40
5589A-A02357 ..		IP 40			
5589M-A02357 ..	Zásuvka jednonásobná s ochranným kolíkem, s clonkami, s ochranou před přepětím, s akustickou signalizací			IP 40 <sup>1)</sup>	
5589E-A02357 ..					IP 40
5593A-C02357 ..		IP 40			
5593H-C02357 ..	Zásuvka dvojnásobná s ochrannými kolíky, s clonkami, s natočenou dutinou, s ochranou před přepětím, s optickou signalizací		IP 40		
5593M-C02357 ..				IP 40 <sup>1)</sup>	
5593E-C02357 ..					IP 40
5593F-C02357 ..					IP 40
5583A-C02357 ..		IP 40			
5583M-C02357 ..	Zásuvka dvojnásobná s ochrannými kolíky, s clonkami, s natočenou dutinou, s ochranou před přepětím, s akustickou signalizací			IP 40 <sup>1)</sup>	
5583E-C02357 ..					IP 40
5583F-C02357 ..					IP 40

Poznámky: <sup>1)</sup> Není dostupné v designové řadě Neo® Tech.

# Busch-axcent®



**Busch-axcent®**  
Důraz na individualitu



studio bílá / bílé sklo

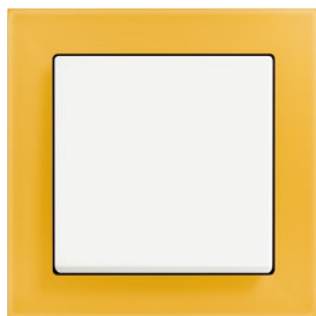

mechová bílá / žluté sklo

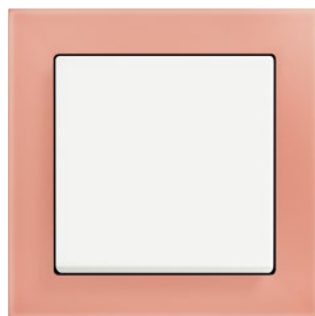

mechová bílá / růžové sklo

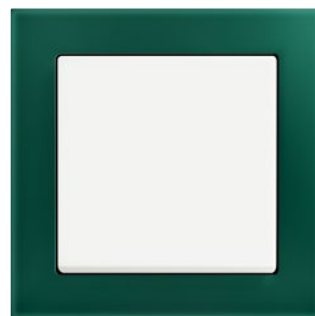

mechová bílá / zelené sklo

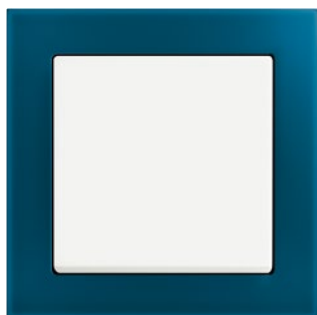

mechová bílá / modré sklo



mechová bílá / šedé sklo



mechová bílá / fialové sklo

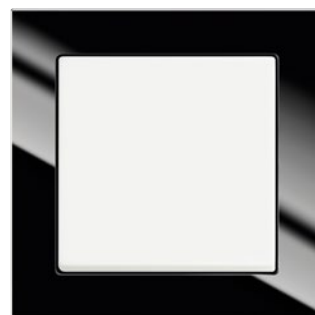

mechová bílá / černé sklo



mechová bílá / titanová



antracitová / platinová



mechová černá / beton



mechová černá /  
hnědý papír



mechová černá /  
modrý papír







mechová černá /  
břidlice



mechová černá /  
matná černá

# Busch-axcent®

## Spínače

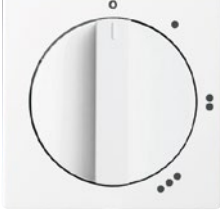
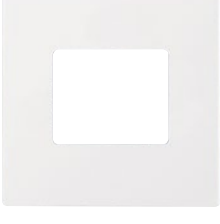
Pro přístroje	Název	Barva	Objednací číslo	Jednot. bal. ks	
<b>Pro design</b>	<b>Technické údaje</b>		<b>Kompletnost</b>		
	3559-A01345 3559-A06345 3559-A07345 3559-A91345 3559-A86345	<b>Kryt jednoduchý</b> Pro spínače řazení 1, 6, 7. Pro ovládače řazení 1/0, 6/0.	antracitová hliníková stříbrná studio bílá metalická šedá mechová bílá mechová černá	3559B-A0065181 20/1 3559B-A0065183 20/1 3559B-A0065184 20/1 3559B-A00651803 20/1 3559B-A00651884 20/1 3559B-A00651885 20/1	
	<b>Busch-axcent®</b>		<b>1 2 3 4 5 6 7 8</b>		
		3559-A01345 3559-A21345 3559-A06345 3559-A25345 3559-A07345 3559-A91345 3559-A86345	<b>Kryt jednoduchý s čirým průzorem</b> Pro spínače řazení 1So, 1S, 6So, 6S, 7So. Pro ovládače řazení 1/0So (1/0S), 6/0So (6/0S).	antracitová hliníková stříbrná studio bílá metalická šedá mechová bílá mechová černá	3559B-A0065381 20/1 3559B-A0065383 20/1 3559B-A0065384 20/1 3559B-A00653803 20/1 3559B-A00653884 20/1 3559B-A00653885 20/1
		<b>Busch-axcent®</b>		<b>1 2 3 4 5 6 7 8</b>	
			2CKA001012A2042 1011-0-0816 CZ	<b>Kryt jednoduchý s červeným průzorem, s potiskem</b> Pro spínače řazení 2S, 3.  U řazení 3 nelze použít doutnavku.	antracitová hliníková stříbrná studio bílá metalická šedá mechová bílá mechová černá
<b>Busch-axcent®</b>			Typové číslo: 1788-8xx		<b>1 2 3 4 5 6 7 8</b>
			3559-A05345 3559-A52345 3559-A53345 3559-A87345	<b>Kryt dělený</b> Pro spínače řazení 5, 6+6 (6+1), 6+6/0 (6+1/0). Pro ovládač řazení 1/0+1/0.	antracitová hliníková stříbrná studio bílá metalická šedá mechová bílá mechová černá
	<b>Busch-axcent®</b>				<b>1 2 3 4 5 6 7 8</b>
			2CKA001012A1713	<b>Kryt spínače kartového</b>	antracitová hliníková stříbrná studio bílá metalická šedá mechová bílá mechová černá
		<b>Busch-axcent®</b>	Typové číslo: 1792-8xx		<b>1 2 3 4 5 6 7 8</b>
			2CKA001101A0918	<b>Kryt spínače s otočným ovládačem</b> Pro trojstupňový spínač s nulovou polohou.	antracitová hliníková stříbrná studio bílá metalická šedá mechová bílá mechová černá
<b>Busch-axcent®</b>			Typové číslo: 2542 DR/01-8xx		<b>1 2 3 4 5 6 7 8</b>
			2CKA006400A0034	<b>Kryt bezdotykového spínače</b>	antracitová hliníková stříbrná studio bílá metalická šedá mechová bílá mechová černá
	<b>Busch-axcent®</b>				<b>1 2 3 4 5 6 7 8</b>







**Poznámky:**

**N** Novinka

**⊗** Výrobek nemusí být skladem; bude dodán nejpozději do 3 týdnů.

# Busch-axcent®

## Sdělovací technika • Termostaty





Pro přístroje	Název	Barva	Objednáací číslo	Jednot. bal. ks	
<b>Pro design</b>	<b>Technické údaje</b>		<b>Kompletnost</b>		
5011-A3503 5011-A3607 5011-A3610 5011-A3614 5011-A3303	<b>Kryt zásuvky televizní, rozhlasové (a satelitní)</b>	antracitová hliníková stříbrná studio bílá metalická šedá mechová bílá mechová černá	2CKA001724A4252 2CKA001724A4262 2CKA001724A2774 2CKA001724A4291 2CKA001724A4293 2CKA001724A4298	10/1 10/1 10/1 10/1 10/1 10/1	
<b>Busch-axcent®</b>	Typové číslo: 1743-8xx		<b>1 2 3 4 5 6 7 8</b>		
2CKA000230A0403 2CKA000230A0404 2CKA000230A0432 2CKA000230A0420 2CKA000230A0426 2CKA006400A0094	<b>Kryt zásuvky reproduktorové, komunikační přímé nebo přístroje nabíjecího USB</b> Pro stereofonní reproduktorovou zásuvku (2CKA000230A0403, 2CKA000230A0404), pro komunikační zásuvky HDMI, USB, VGA nebo pro nabíjecí přístroj USB.	antracitová hliníková stříbrná studio bílá metalická šedá mechová bílá mechová černá	2CKA001710A3613 2CKA001710A3659 2CKA001710A3162 2CKA001710A3854 2CKA001710A3926 2CKA001710A3903	10/1 10/1 10/1 10/1 10/1 10/1	
<b>Busch-axcent®</b>	Typové číslo: 1766-8xx		<b>1 2 3 4 5 6 7 8</b>		
5014A-B10.. 2CKA001764A... 5014A-A030..	<b>Kryt zásuvky komunikační</b> S popisovým polem. S kovovým upevňovacím třmenem. Pro různé komunikační nebo reproduktorové zásuvky s použitím odpovídající nosné masky (viz strany 269, 270, 266).	antracitová hliníková stříbrná studio bílá metalická šedá mechová bílá mechová černá	2CKA001724A4253 2CKA001724A4263 2CKA001724A2761 2CKA001724A4292 2CKA001724A4307 2CKA001724A4299	10/1 10/1 10/1 10/1 10/1 10/1	
<b>Busch-axcent®</b>	Typové číslo: 1758-8xx		<b>1 2 3 4 5 6 7 8</b>		
	<b>Kryt zásuvky komunikační</b> S popisovým polem a krycími clonkami. Pro třmen se soklem 2CKA001753A8055, 2CKA001753A8057.	antracitová hliníková stříbrná studio bílá metalická šedá mechová bílá mechová černá	2CKA001710A3627 2CKA001710A3676 2CKA001710A3176 2CKA001710A3856 2CKA001710A3887 2CKA001710A3910	10/1 10/1 10/1 10/1 10/1 10/1	
<b>Busch-axcent®</b>	Typové číslo: 1800-8xx		<b>1 2 3 4 5 6 7 8</b>		
2CKA001032A0484 2CKA001032A0485 2CKA001032A0498	<b>Kryt termostatu s otočným ovládním</b> Pro přístroj termostatu prostorového nebo termostatu pro podlahové vytápění.	antracitová hliníková stříbrná studio bílá metalická šedá mechová bílá mechová černá	2CKA001710A3630 2CKA001710A3669 2CKA001710A3569 2CKA001710A3848 2CKA001710A3886 2CKA001710A3909	10/1 10/1 10/1 10/1 10/1 10/1	
<b>Busch-axcent®</b>	Typové číslo: 1795-8xx		<b>1 2 3 4 5 6 7 8</b>		
2CKA001032A0515	<b>Kryt termostatu pro topení/chlazení</b>	antracitová hliníková stříbrná studio bílá metalická šedá mechová bílá mechová černá	2CKA001710A4013 2CKA001710A4016 2CKA001710A4017 2CKA001710A4012 2CKA001710A4019 2CKA001710A4020	10/1 10/1 10/1 10/1 10/1 10/1	
<b>Busch-axcent®</b>	Typové číslo: 1795 HK-8xx		<b>1 2 3 4 5 6 7 8</b>		
2CKA001032A0516	<b>Kryt termostatu pro topení/chlazení</b> S posuvným přepínačem pro přepínání mezi topením a chlazením.	antracitová hliníková stříbrná studio bílá metalická šedá mechová bílá mechová černá	2CKA001710A4045 2CKA001710A4048 2CKA001710A4049 2CKA001710A4044 2CKA001710A4051 2CKA001710A4052	10/1 10/1 10/1 10/1 10/1 10/1	
<b>Busch-axcent®</b>	Typové číslo: 1795 HKEA-8xx		<b>1 2 3 4 5 6 7 8</b>		

**Poznámky:**

• Výrobek nemusí být skladem; bude dodán nejpozději do 3 týdnů.

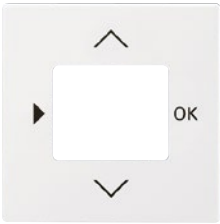
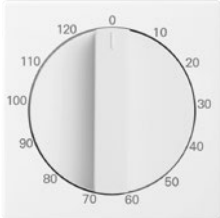
**Busch-axcent®**

Termostaty • Časové spínače • Stmívače • Snímače pohybu

Pro přístroje	Název	Barva	Objednáací číslo	Jednot. bal. ks
<b>Pro design</b>	<b>Technické údaje</b>		<b>Kompletnost</b>	
	2CKA001032A0508 2CKA001032A0509 2CKA006410A0393 2CKA006410A0399 2CKA001032A0518  <b>Kryt termostatu se spínacími hodinami, časovače Busch-Timer®, ovladače časovacího komfortního Busch-Timer® nebo snímače kvality vzduchu</b>	antracitová hliníková stříbrná studio bílá metalická šedá mechová bílá mechová černá	☛ 2CKA006430A0303 ☛ 2CKA006430A0305 2CKA006430A0306 ☛ 2CKA006430A0351 ☛ 2CKA006430A0388 ☛ 2CKA006430A0389	10/1 10/1 10/1 10/1 10/1 10/1
<b>Busch-axcent®</b>	Typové číslo: 6435-8xx		<b>1 2 3 4 5 6 7 8</b>	
	2CKA001043A0124  <b>Kryt ovládače časového mechanického</b>	antracitová hliníková stříbrná studio bílá metalická šedá mechová bílá mechová černá	☛ 2CKA001753A0265 ☛ 2CKA001753A0267 2CKA001753A0301 ☛ 2CKA001753A0264 ☛ 2CKA001753A0303 ☛ 2CKA001753A0304	10/1 10/1 10/1 10/1 10/1 10/1
<b>Busch-axcent®</b>	Typové číslo: 1771-8xx-103		<b>1 2 3 4 5 6 7 8</b>	
	2CKA006512A0345 2CKA006515A0704 2CKA006512A0057 2CKA006520A0227 2CKA006517A0018 2CKA006513A05.. 2CKA006599A2035 <sup>16)</sup> 2CKA006599A298. 2CKA006599A302.  <b>Kryt stmívače s otočným ovladačem</b> S upevňovací maticí a doutnavkou.  Náhradní doutnavka: 2CKA006599A0518	antracitová hliníková stříbrná studio bílá metalická šedá mechová bílá mechová černá	2CKA006599A2950 2CKA006599A2952 2CKA006599A2953 ☛ 2CKA006599A2980 2CKA006599A2961 2CKA006599A2966	10/1 10/1 10/1 10/1 10/1 10/1
<b>Busch-axcent®</b>	Typové číslo: 6540-8xx-102		<b>1 2 3 4 5 6 7 8</b>	
	2CKA006560A1205 2CKA006590A0171 2CKA006512A0323 2CKA006550A0042 <sup>16)</sup>  <b>Kryt stmívače s krátkocestným ovladačem</b> S doutnavkou.  Náhradní doutnavka: 2CKA006599A2282	antracitová hliníková stříbrná studio bílá metalická šedá mechová bílá mechová černá	☛ 2CKA006599A2881 ☛ 2CKA006599A2887 2CKA006599A2834 ☛ 2CKA006599A2942 ☛ 2CKA006599A2963 ☛ 2CKA006599A2968	1 1 1 1 1 1
<b>Busch-axcent®</b>	Typové číslo: 6543-8xx-101		<b>1 2 3 4 5 6 7 8</b>	
	2CKA006590A0172 2CKA006134A0308  <b>Kryt modulu výkonového stmívačích nebo termostatu komerčního</b> Pro překrytí přídatného výkonového modulu univerzálního stmívače nebo komerčního termostatu ABB i-bus® KNX.	antracitová hliníková stříbrná studio bílá metalická šedá mechová bílá mechová černá	☛ 2CKA006599A2882 ☛ 2CKA006599A2885 ☛ 2CKA006599A2835 ☛ 2CKA006599A2940 ☛ 2CKA006599A2962 ☛ 2CKA006599A2967	1 1 1 1 1 1
<b>Busch-axcent®</b>	Typové číslo: 6541-8xx		<b>1 2 3 4 5 6 7 8</b>	
	2CKA006401A0049 2CKA006401A0051 2CKA006800A2160 2CKA006800A2219 2CKA006800A2161  <b>Snímač spínače automatického Busch-Wächter® 180 UP Komfort II</b> Se selektivní čočkou, s aretovatelným posuvným přepínačem ZAP-AUTOMAT-VYP.  Úhel pokrytí: 180° (1 rovina – viz strana 580) <sup>23)</sup> Oblast zachycení: 12 m dopředu 8 m do stran Doporučená montážní výška: 1,1 - 1,3 m  Nastavitelné hodnoty: – prahové osvětlení (5 - 1 000 lx, test) – zpoždění vypnutí (2 s - 32 min., 1 s)  Součástí dodávky je adaptér pro snazší manipulaci se snímačem při nastavování. <b>Snímač je nutné doplnit vhodným spínacím přístrojem podle druhu a velikosti zátěže.</b> Pracovní teplota: 0 °C až +35 °C	antracitová hliníková stříbrná studio bílá metalická šedá mechová bílá mechová černá	☛ 2CKA006800A2268 ☛ 2CKA006800A2325 2CKA006800A2101 ☛ 2CKA006800A2484 ☛ 2CKA006800A2497 ☛ 2CKA006800A2506	1 1 1 1 1 1
<b>Busch-axcent®</b>	Typové číslo: 6800-8xx-104		<b>1 2 3 4 5 6 7 8</b>	





**Poznámky:**<sup>16)</sup> Osvětlení krytu doutnavkou ani LED nelze použít.<sup>23)</sup> Součástí dodávky je samolepicí clonka pro úpravu oblastí zachycení.

☛ Výrobek nemusí být skladem; bude dodán nejpozději do 3 týdnů.



# Busch-axcent®

## Snímače pohybu • Dálkové ovládání • Žaluziové spínače

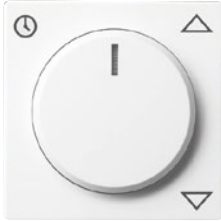
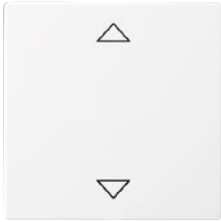





Pro přístroje	Název	Barva	Objednací číslo	Jednot. bal. ks	
<b>Pro design</b>	<b>Technické údaje</b>		<b>Kompletnost</b>		
2CKA006401A0049 2CKA006401A0051 2CKA006800A2160 2CKA006800A2219 2CKA006800A2161	<p><b>Snímač spínače automatického Busch-Wächter® 180 UP Komfort II</b></p> <p>S vícenásobnou čočkou, s aretovatelným posuvným přepínačem ZAP-AUTOMAT-VYP.</p> <p>Úhel pokrytí: 180° (2 snímací roviny)<sup>23)</sup> Oblast zachycení závisí na montážní výšce (viz strana 580).</p> <p>Nastavitelné hodnoty: – prahové osvětlení (5 - 1 000 lx, test) – zpoždění vypnutí (2 s - 32 min., 1 s)</p> <p>Součástí dodávky je adaptér pro snazší manipulaci se snímačem při nastavování.</p> <p><b>Snímač je nutné doplnit vhodným spínacím přístrojem podle druhu a velikosti zátěže.</b> Pracovní teplota: 0 °C až +35 °C Typové číslo: 6800-8xx-104M</p>	antracitová hliníková stříbrná studio bílá ušlechtilá ocel <sup>57)</sup> mechová bílá mechová černá	<p>2CKA006800A2269</p> <p>2CKA006800A2327</p> <p>2CKA006800A2102</p> <p>2CKA006800A2344</p> <p>2CKA006800A2498</p> <p>2CKA006800A2500</p>	1 1 1 1 1 1	
<b>Busch-axcent®</b>			<b>1 2 3 4 5 6 7 8</b>		
2CKA006710A0011	<p><b>Kryt pro Friends of Hue smart switch</b></p> <p>Pro změnu barevného provedení sady Friends of Hue smart switch.</p>	antracitová hliníková stříbrná studio bílá metalická šedá mechová bílá mechová černá	<p>2CKA006730A0133</p> <p>2CKA006730A0135</p> <p>2CKA006730A0136</p> <p>2CKA006730A0137</p> <p>2CKA006730A0140</p> <p>2CKA006730A0141</p>	10/1 10/1 10/1 10/1 10/1 10/1	
<b>Busch-axcent®</b>	Typové číslo: 6736 FoH-8xx		<b>1 2 3 4 5 6 7 8</b>		
2CKA001012A1309 2CKA001413A0590	<p><b>Kryt spínače žaluziového dělený s potiskem</b></p> <p>Pro spínač řazení 1+1 s blokováním. Pro ovládač řazení 1/0+1/0 s blokováním.</p>	antracitová hliníková stříbrná studio bílá metalická šedá mechová bílá mechová černá	<p>2CKA001751A2934</p> <p>2CKA001751A2944</p> <p>2CKA001751A2756</p> <p>2CKA001751A3020</p> <p>2CKA001751A3022</p> <p>2CKA001751A3036</p>	10/1 10/1 10/1 10/1 10/1 10/1	
<b>Busch-axcent®</b>	Typové číslo: 1785 JA-8xx		<b>1 2 3 4 5 6 7 8</b>		
2CKA001101A0534 2CKA001101A0542 2CKA001101A0559 2CKA001101A0567	<p><b>Kryt spínače žaluziového s otočným ovladačem</b></p> <p>Pro spínač řazení 1+1 s blokováním. Pro ovládač řazení 1/0+1/0 s blokováním.</p>	antracitová hliníková stříbrná studio bílá metalická šedá mechová bílá mechová černá	<p>2CKA001710A3623</p> <p>2CKA001710A3661</p> <p>2CKA001710A3172</p> <p>2CKA001710A3840</p> <p>2CKA001710A3872</p> <p>2CKA001710A3894</p>	10/1 10/1 10/1 10/1 10/1 10/1	
<b>Busch-axcent®</b>	Typové číslo: 1740-8xx		<b>1 2 3 4 5 6 7 8</b>		
2CKA006410A0390	<p><b>Kryt spínače žaluziového komfortního s otočným ovladačem</b></p>	antracitová hliníková stříbrná studio bílá metalická šedá mechová bílá mechová černá	<p>2CKA006430A0387</p> <p>2CKA006430A0357</p> <p>2CKA006430A0358</p> <p>2CKA006430A0360</p> <p>2CKA006430A0363</p> <p>2CKA006430A0364</p>	10/1 10/1 10/1 10/1 10/1 10/1	
<b>Busch-axcent®</b>	Typové číslo: 6436-8xx		<b>1 2 3 4 5 6 7 8</b>		
2CKA006410A0378 2CKA006410A0380	<p><b>Kryt spínače žaluziového Busch-Jalousiecontrol® II s krátkocestným ovladačem</b></p>	antracitová hliníková stříbrná studio bílá metalická šedá mechová bílá mechová černá	<p>2CKA006430A0326</p> <p>2CKA006430A0328</p> <p>2CKA006430A0329</p> <p>2CKA006430A0350</p> <p>2CKA006430A0385</p> <p>2CKA006430A0386</p>	1 1 1 1 1 1	
<b>Busch-axcent®</b>	Typové číslo: 6430-8xx-102		<b>1 2 3 4 5 6 7 8</b>		

**Poznámky:**

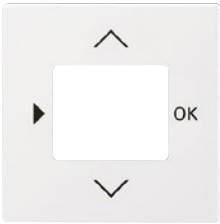
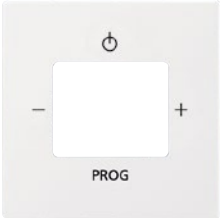
<sup>23)</sup> Součástí dodávky je samolepicí clonka pro úpravu oblasti zachycení.  
 ● Výrobek nemusí být skladem; bude dodán nejpozději do 3 týdnů.

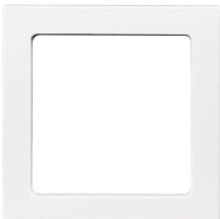
# Busch-axcent®

Žaluziové spínače • AudioWorld • LED osvětlení • Ostatní přístroje













Pro přístroje	Název	Barva	Objednáací číslo	Jednot. bal. ks
<b>Pro design</b>	<b>Technické údaje</b>		<b>Kompletnost</b>	
	2CKA001032A0508 2CKA001032A0509 2CKA006410A0393 2CKA006410A0399 2CKA001032A0518  <b>Kryt termostatu se spínacími hodinami, časovače Busch-Timer®, ovladače časovacího komfortního Busch-Timer® nebo snímače kvality vzduchu</b>	antracitová hliníková stříbrná studio bílá metalická šedá mechová bílá mechová černá	🔌 2CKA006430A0303 🔌 2CKA006430A0305 2CKA006430A0306 🔌 2CKA006430A0351 🔌 2CKA006430A0388 🔌 2CKA006430A0389	10/1 10/1 10/1 10/1 10/1 10/1
<b>Busch-axcent®</b>	Typové číslo: 6435-8xx		<b>1 2 3 4 5 6 7 8</b>	
	2CKA008200A0276 2CKA008200A0279 2CKA008200A0153  <b>Kryt zesilovače s tunerem FM nebo internetového rádia Busch-iNet</b>	antracitová hliníková stříbrná studio bílá metalická šedá mechová bílá mechová černá	🔌 2CKA008200A0050 🔌 2CKA008200A0052 2CKA008200A0053 🔌 2CKA008200A0112 🔌 2CKA008200A0122 🔌 2CKA008200A0125	10/1 10/1 10/1 10/1 10/1 10/1
<b>Busch-axcent®</b>	Typové číslo: 8252-8xx		<b>1 2 3 4 5 6 7 8</b>	
	2CKA008200A0042  <b>Kryt pro reproduktor</b> Pro zapuštěný reproduktor. S kulatou mřížkou.	antracitová hliníková stříbrná studio bílá metalická šedá mechová bílá mechová černá	🔌 2CKA008200A0078 🔌 2CKA008200A0080 2CKA008200A0081 🔌 2CKA008200A0115 🔌 2CKA008200A0123 🔌 2CKA008200A0126	10/1 10/1 10/1 10/1 10/1 10/1
<b>Busch-axcent®</b>	Typové číslo: 8253-8xx		<b>1 2 3 4 5 6 7 8</b>	
	2CKA001511A0115  <b>Kryt přístroje osvětlení s LED</b> Součástí dodávky je průhledná fólie s různými symboly.	antracitová hliníková stříbrná studio bílá metalická šedá mechová bílá mechová černá	🔌 2CKA001731A1921 🔌 2CKA001731A1950 2CKA001731A1923 🔌 2CKA001731A1976 🔌 2CKA001731A1978 🔌 2CKA001731A1980	1 1 1 1 1 1
<b>Busch-axcent®</b>	Typové číslo: 1716-8xx		<b>1 2 3 4 5 6 7 8</b>	
	<b>Vývodka kabelová</b> S odlehčovací sponou. Pro přechod z pevné instalace na pohyblivý přívod 3× 1,5 mm <sup>2</sup> - 5× 2,5 mm <sup>2</sup> . Propojovací svorkovnice není součástí dodávky.	antracitová hliníková stříbrná studio bílá metalická šedá mechová bílá mechová černá	🔌 2CKA001710A3614 🔌 2CKA001710A3665 2CKA001710A3163 🔌 2CKA001710A3844 🔌 2CKA001710A3878 🔌 2CKA001710A3900	10/1 10/1 10/1 10/1 10/1 10/1
<b>Busch-axcent®</b>	Typové číslo: 1749-8xx		<b>1 2 3 4 5 6 7 8</b>	
	<b>Kryt zaslepovací</b> S kovovým upevňovacím třmenem.	antracitová hliníková stříbrná studio bílá metalická šedá mechová bílá mechová černá	2CKA001710A3612 2CKA001710A3664 2CKA001710A3161 🔌 2CKA001710A3843 2CKA001710A3873 2CKA001710A3895	10/1 10/1 10/1 10/1 10/1 10/1
<b>Busch-axcent®</b>	Typové číslo: 1742-8xx		<b>1 2 3 4 5 6 7 8</b>	
	<b>Zásuvka centrálního vysávání</b> Zásuvka je určena pro systémy centrálního vysávání s trubicemi o průměru 51 mm (s kónickou koncovkou o délce 32 až 36 mm a průměrech 37,5/37,0 až 38,5/38 mm). Pro vysávací jednotky s podtlakem 10 - 45 kPa. Základna je součástí dodávky.	antracitová hliníková stříbrná studio bílá metalická šedá mechová bílá mechová černá	🔌 5530B-A6703081 🔌 5530B-A6703083 5530B-A6703084 🔌 5530B-A67030803 🔌 5530B-A67030884 🔌 5530B-A67030885	8/1 8/1 8/1 8/1 8/1 8/1
<b>Busch-axcent®</b>			<b>1 2 3 4 5 6 7 8</b>	

**Poznámky:**

🔌 Výrobek nemusí být skladem; bude dodán nejpozději do 3 týdnů.

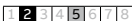















# Busch-axcent®

## Ostatní přístroje • Zásuvky

Řazení	Název	Barva	Objednací číslo	Jednot. bal. ks	
<b>Pro design</b>	<b>Technické údaje</b>		<b>Kompletnost</b>		
2P+PE	<b>Zásuvka jednonásobná s ochranným kolíkem, s clonkami</b>	antracitová hliníková stříbrná studio bílá metalická šedá mechová bílá mechová černá	5519B-A0235781 5519B-A0235783 5519B-A0235784 5519B-A02357803 5519B-A02357884 5519B-A02357885	10/1 10/1 10/1 10/1 10/1 10/1	
<b>Busch-axcent®</b>	Bezšroubové připojení vodičů. 16 A, 250 V AC				
2P+PE	<b>Zásuvka jednonásobná s ochranným kolíkem, s clonkami, s USB nabíjením</b> Pro současné používání zásuvky a nabíjení mobilního koncového zařízení se standardním nabíjecím rozhraním dle ČSN EN 62684 pomocí USB kabelu typu A. Elektronická ochrana před zkratem a přetížením. Výstupní napětí USB: 5 V DC ± 5 % (SELV) Jmenovitý proud USB zásuvky: 700 mA Klidová spotřeba: 0,1 W Vestavná hloubka: 35 mm Nelze používat k datovému přenosu.	antracitová hliníková stříbrná studio bílá metalická šedá mechová bílá mechová černá	 2CKA002017A0893  2CKA002017A0894 2CKA002017A0876  2CKA002017A0892  2CKA002017A0896  2CKA002017A0897	1 1 1 1 1 1	
<b>Busch-axcent®</b>	Upevnění šrouby i drápky. Bezšroubové připojení vodičů. Typové číslo: 20 MUCBUSB-8x-500 16 A, 250 V AC				
2P+PE	<b>Zásuvka jednonásobná s ochranným kolíkem, s clonkami, s ochranou před přepětím</b> Optická signalizace poruchy.	antracitová hliníková stříbrná studio bílá metalická šedá mechová bílá mechová černá	5599B-A0235781 5599B-A0235783 5599B-A0235784  5599B-A02357803 5599B-A02357884 5599B-A02357885	1 1 1 1 1 1	
<b>Busch-axcent®</b>	Bezšroubové připojení vodičů. 16 A, 230 V AC				

**Poznámky:**

 Výrobek nemusí být skladem; bude dodán nejpozději do 3 týdnů.

Pro přístroje	Název	Barva	Objednáací číslo	Jednot. bal. ks
Pro design	Technické údaje		Kompletnost	
	<b>Rámeček pro elektroinstalační přístroje jednonásobný</b>	břidlice <sup>1), 2), 3), 4)</sup> beton <sup>1), 2), 3), 4)</sup> modrý papír <sup>1), 2), 3)</sup> hnědý papír <sup>1), 2), 3)</sup> růžové sklo zelené sklo fialové sklo šedé sklo modré sklo žluté sklo platinová <sup>5)</sup> matná černá <sup>5)</sup> titanová <sup>5)</sup> bílé sklo černé sklo	<b>N</b>  2CKA001754A4805 <b>N</b>  2CKA001754A4795 <b>N</b>  2CKA001754A4785 <b>N</b>  2CKA001754A4790 <b>N</b>  2CKA001754A4765 <b>N</b>  2CKA001754A4770 <b>N</b>  2CKA001754A4775 <b>N</b>  2CKA001754A4780 <b>N</b>  2CKA001754A4755 <b>N</b>  2CKA001754A4760 <b>N</b>  2CKA001754A4683 <b>N</b>  2CKA001754A4703 <b>N</b>  2CKA001754A4693 <b>N</b>  2CKA001754A4437 <b>N</b>  2CKA001754A4800	1 1 1 1 1 1 1 1 1 1 1 1 1 1 1

Busch-axcent®

Typové číslo: 1721-2xx

[1](#)[2](#)[3](#)[4](#)[5](#)[6](#)[7](#)[8](#)



**Rámeček pro elektroinstalační přístroje  
dvojnásobný**

břidlice <sup>1), 2), 3), 4)</sup>	<b>N</b>  2CKA001754A4806	1
beton <sup>1), 2), 3), 4)</sup>	<b>N</b>  2CKA001754A4796	1
modrý papír <sup>1), 2), 3)</sup>	<b>N</b>  2CKA001754A4786	1
hnědý papír <sup>1), 2), 3)</sup>	<b>N</b>  2CKA001754A4791	1
růžové sklo	<b>N</b>  2CKA001754A4766	1
zelené sklo	<b>N</b>  2CKA001754A4771	1
fialové sklo	<b>N</b>  2CKA001754A4776	1
šedé sklo	<b>N</b>  2CKA001754A4781	1
modré sklo	<b>N</b>  2CKA001754A4756	1
žluté sklo	<b>N</b>  2CKA001754A4761	1
platinová <sup>5)</sup>	<b>N</b>  2CKA001754A4684	1
matná černá <sup>5)</sup>	<b>N</b>  2CKA001754A4704	1
titanová <sup>5)</sup>	<b>N</b>  2CKA001754A4694	1
bílé sklo	<b>N</b>  2CKA001754A4438	1
černé sklo	<b>N</b>  2CKA001754A4801	1

Busch-axcent®

Typové číslo: 1722-2xx

[1](#)[2](#)[3](#)[4](#)[5](#)[6](#)[7](#)[8](#)



**Rámeček pro elektroinstalační přístroje  
trojnásobný**

břidlice <sup>1), 2), 3), 4)</sup>	<b>N</b>  2CKA001754A4807	1
beton <sup>1), 2), 3), 4)</sup>	<b>N</b>  2CKA001754A4797	1
modrý papír <sup>1), 2), 3)</sup>	<b>N</b>  2CKA001754A4787	1
hnědý papír <sup>1), 2), 3)</sup>	<b>N</b>  2CKA001754A4792	1
růžové sklo	<b>N</b>  2CKA001754A4767	1
zelené sklo	<b>N</b>  2CKA001754A4772	1
fialové sklo	<b>N</b>  2CKA001754A4777	1
šedé sklo	<b>N</b>  2CKA001754A4782	1
modré sklo	<b>N</b>  2CKA001754A4757	1
žluté sklo	<b>N</b>  2CKA001754A4762	1
platinová <sup>5)</sup>	<b>N</b>  2CKA001754A4685	1
matná černá <sup>5)</sup>	<b>N</b>  2CKA001754A4705	1
titanová <sup>5)</sup>	<b>N</b>  2CKA001754A4695	1
bílé sklo	<b>N</b>  2CKA001754A4439	1
černé sklo	<b>N</b>  2CKA001754A4802	1

Busch-axcent®

Typové číslo: 1723-2xx

[1](#)[2](#)[3](#)[4](#)[5](#)[6](#)[7](#)[8](#)

**Poznámky:**

<sup>1)</sup> Skutečný materiál s individuálním povrchem.

<sup>3)</sup> Každý rámeček je jedinečný svou strukturou a barevným odstínem.































<sup>5)</sup> Skutečný kovový povrch.

 Novinka

<sup>2)</sup> Skutečný materiál s pórovitým povrchem.

<sup>4)</sup> Skutečný materiál se sníženou odolností proti mechanickému zatížení.

# Busch-axcent® Rámečky

Pro přístroje	Název	Barva	Objednáací číslo	Jednot. bal. ks
Pro design	Technické údaje		Kompletnost	
	<b>Rámeček pro elektroinstalační přístroje čtyřnásobný</b>			
	břidlice <sup>1), 2), 3), 4)</sup>	  2CKA001754A4808	1	
	beton <sup>1), 2), 3), 4)</sup>	  2CKA001754A4798	1	
	modrý papír <sup>1), 2), 3)</sup>	  2CKA001754A4788	1	
	hnědý papír <sup>1), 2), 3)</sup>	  2CKA001754A4793	1	
	růžové sklo	  2CKA001754A4768	1	
	zelené sklo	  2CKA001754A4773	1	
	fialové sklo	  2CKA001754A4778	1	
	šedé sklo	  2CKA001754A4783	1	
	modré sklo	  2CKA001754A4758	1	
	žluté sklo	  2CKA001754A4763	1	
	platinová <sup>5)</sup>	  2CKA001754A4686	1	
	matná černá <sup>5)</sup>	  2CKA001754A4706	1	
	titanová <sup>5)</sup>	  2CKA001754A4696	1	
	bílé sklo	  2CKA001754A4440	1	
	černé sklo	  2CKA001754A4803	1	



Busch-axcent®	Typové číslo: 1724-2xx	1 2 3 4 5 6 7 8		
	<b>Rámeček pro elektroinstalační přístroje pětínásobný</b>			
	břidlice <sup>1), 2), 3), 4)</sup>	  2CKA001754A4809	1	
	beton <sup>1), 2), 3), 4)</sup>	  2CKA001754A4799	1	
	modrý papír <sup>1), 2), 3)</sup>	  2CKA001754A4789	1	
	hnědý papír <sup>1), 2), 3)</sup>	  2CKA001754A4794	1	
	růžové sklo	  2CKA001754A4769	1	
	zelené sklo	  2CKA001754A4774	1	
	fialové sklo	  2CKA001754A4779	1	
	šedé sklo	  2CKA001754A4784	1	
	modré sklo	  2CKA001754A4759	1	
	žluté sklo	  2CKA001754A4764	1	
	platinová <sup>5)</sup>	  2CKA001754A4687	1	
	matná černá <sup>5)</sup>	  2CKA001754A4707	1	
	titanová <sup>5)</sup>	  2CKA001754A4697	1	
	bílé sklo	  2CKA001754A4441	1	
	černé sklo	  2CKA001754A4804	1	



Busch-axcent®	Typové číslo: 1725-2xx	1 2 3 4 5 6 7 8		
---------------	------------------------	-----------------	--	--

Rámeček jednonásobný

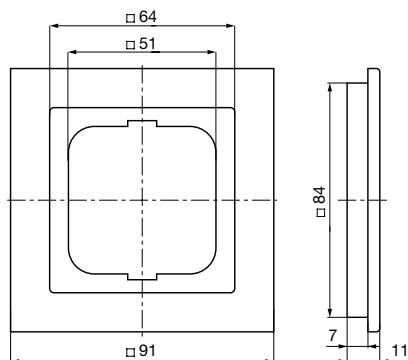

Busch-axcent®  
2CKA001754A....

Rozměry vícenásobných rámečků Busch-axcent®  
(rozměry jsou uvedeny v mm)

Násobnost	Vodorovně	Svisle	Rozteč os otvorů
vodorovně	1x	91	71
	2x	162	71
	3x	233	71
	4x	304	71
	5x	375	71
svisle	2x	91	162
	3x	91	233
	4x	91	304
	5x	91	375

Rámečky Busch-axcent® jsou odsazené od povrchu stěny cca 7 mm.

**Poznámky:**

<sup>1)</sup> Skutečný materiál s individuálním povrchem.

<sup>3)</sup> Každý rámeček je jedinečný svou strukturou a barevným odstínem.

<sup>5)</sup> Skutečný kovový povrch.



 Novinka

<sup>2)</sup> Skutečný materiál s pórovitým povrchem.

<sup>4)</sup> Skutečný materiál se sníženou odolností proti mechanickému zatížení.

# Přístroje pro zapuštěnou montáž

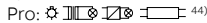
Spínače • Termostaty • LED osvětlení

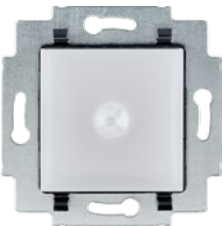
Pro přístroje	Název	Barva	Objednací číslo	Jednot. bal. ks
 <p><b>Tango®</b> <b>Levit® (M)</b> <b>Element®</b> <b>Time® (Arbo)</b> <b>future® linear solo® (carat)</b> <b>Busch-axcent®</b></p>	<p><b>Technické údaje</b></p> <p><b>Přístroj spínače pro bezdotykové ovládání</b> Pro spínání elektrických spotřebičů, např. svítidel. Výstup se přepne při přiblížení k přístroji na cca &lt; 5 cm. Pro:  <sup>44)</sup> Lze kombinovat se zapínacími ovládači (spínači řazení 1/0). <sup>14)</sup> Pracovní teplota: -25 °C až +55 °C Spínací prvek: relé Typové číslo: 6406 U 3vodičové připojení. 10 AX, 2 300 W/V-A, 230 V AC, 50 - 60 Hz</p>		<p><b>Kompletnost</b></p> <p><b>N</b> 2CKA006400A0034</p>	1
 <p><b>Swing® (L)</b> <b>Tango®</b> <b>Levit® (M)</b> <b>Neo® (Tech)</b> <b>Element®</b> <b>Time® (Arbo)</b></p>	<p><b>Termostat univerzální se spínacími hodinami</b> Volitelná funkce prostorového, podlahového nebo kombinovaného termostatu. Zobrazení nastavené teploty a času. Možnost zobrazení měřené teploty.</p> <p>Nastavitelné teploty: +5 °C až +30 °C v prostorovém režimu, +10 °C až +50 °C v podlahovém režimu Krok zobrazení a nastavení teploty: 0,1 °C Podlahový teplotní snímač (je součástí dodávky): NTC 10 kΩ při 25 °C, délka kabelu 3 m, koncovka Ø 6 × 21 mm Možnost výběru jiných předdefinovaných hodnot snímače. Provozní režimy: manuální, automatický, vypnuto Teplota: komfortní, noční (ECO) Časový program: max. 4 změny teploty pro každý den nebo pro Po-Pá/So-Ne Další funkce: softwarové vypnutí, jas a kontrast displeje, zámek tlačítek, volba teplotního snímače, minimální a maximální limitní teplota podlahy, vnější ovládání kontaktem, adaptivní regulace, omezení nastavitelných teplot, protimrazová ochrana, ochrana ventilů, nastavení velikost zátěže, automatický přechod zimní/letní čas, volba jazyka (CZ, EN, RUS, SK, ...)</p> <p>Pracovní teplota: 0 °C až +50 °C Vestavná hloubka: 20 mm Výstup: spínací kontakt relé (v klidu bez napětí): 16 A (2 A)</p> <p>Typové číslo: TC16-20U 230 V AC, 3vodičové zapojení</p>		<p><b>N</b> 2TKA00004033</p>	1
 <p><b>Swing® (L)</b> <b>Tango®</b> <b>Levit® (M)</b> <b>Neo® (Tech)</b> <b>Element®</b> <b>Time® (Arbo)</b> <b>Variant+</b></p>	<p><b>Přístroj osvětlení s infrapassivním snímačem pohybu</b> S kovovým upevňovacím třmenem. Zpoždění vypnutí: cca 1 min. Prahové osvětlení: cca 10 lx Barva světla: studená bílá</p> <p>Vestavná hloubka: 25 mm 12 mA, 230 V AC</p>		<p><b>N</b> 3299U-A52500</p>	1

**Poznámky:**



<sup>14)</sup> Je-li použita doutnavka nebo LED, nesmí přemostovat kontakt tlačítkového ovládače (je nutné použít přístroj se svorkou N).

<sup>44)</sup> Také např. pro kompaktní zářivky na 230 V AC (tzv. úsporné žárovky) nebo svítidla s LED.

**N** Novinka



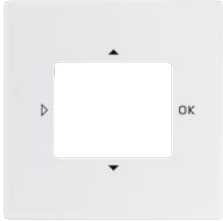
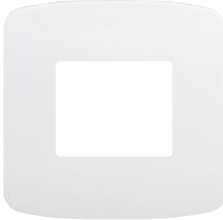

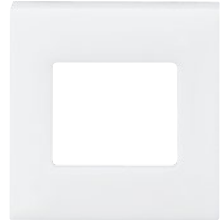
## Designové řady

Spínače • Termostaty • Dálkové ovládání

Pro přístroje	Název	Barva	Objednáací číslo	Jednot. bal. ks	
<b>Pro design</b>	<b>Technické údaje</b>		<b>Kompletnost</b>		
2TKA00004033	<b>Kryt termostatu se spínacími hodinami</b>	jasně bílá krémová béžová světle šedá hnědá	<b>N</b> 3299G-A40100 B1 <b>N</b> 3299G-A40100 C1 <b>N</b> 3299G-A40100 D1 <b>N</b> 3299G-A40100 S1 <b>N</b> 3299G-A40100 H1	5/1 5/1 5/1 5/1 5/1	
<b>Swing®</b> <b>Swing®L</b>			<b>1 2 3 4 5 6 7 8</b>		
2CKA006400A0034	<b>Kryt bezdotykového spínače</b>	bílá slonová kost šedá béžová hnědá kouřová šedá vřesová červená	<b>N</b> 3299A-A40000 B <b>N</b> 3299A-A40000 C <b>N</b> 3299A-A40000 S <b>N</b> 3299A-A40000 D <b>N</b> 3299A-A40000 H <b>N</b> 3299A-A40000 S2 <b>N</b> 3299A-A40000 R2	5/1 5/1 5/1 5/1 5/1 5/1 5/1	
<b>Tango®</b>			<b>1 2 3 4 5 6 7 8</b>		
	<b>Sada Friends of Hue smart switch</b> Inteligentní ovladač pro bezdrátové dálkové spínání a stmívání světel Philips Hue. Možnost využívání dvou světelných scén. Bezbateriové bezúdržbové provedení. Lze používat také v rámci systémové instalace ABB-free@home®. Vyžaduje Philips Hue Bridge 2. generace (hranatý tvar) a Philips Hue App (verze 3.2 nebo vyšší). Obsahuje vysílač Friends of Hue smart switch, ovládací kryt, rámeček, základnu a oboustranně lepicí pásky. Upevnění na povrch nebo k instalační krabici.	bílá	<b>N</b> 6221A-A01000 B	1	
<b>Tango®</b>			<b>1 2 3 4 5 6 7 8</b>		
2CKA006400A0034	<b>Kryt bezdotykového spínače</b> V případě samostatné instalace přístroje je nutné pro tento kryt použít rámeček s otvorem 55 × 55 mm (3901H-A05510 ..).  V případě instalace přístroje do vícenásobných kombinací je nutné pro tento kryt použít standardní rámeček odpovídající násobnosti (3901H-A050.0 ..). Podle pozice přístroje v rámečku je třeba použít ještě krajní nebo střední kryt rámečku s otvorem 55 × 55 mm (3901H-A00.55 ..).  K dispozici je též dvojnásobný rámeček s otvory 55 × 55 mm (3901H-A05520 ..).	<b>Levit®</b> bílá šedá slonová kost macchiato žlutá červená oranžová zelená  <b>Levit®M</b> onyx perletová ocelová titanová	<b>N</b> 3299H-A40000 03 <b>N</b> 3299H-A40000 16 <b>N</b> 3299H-A40000 17 <b>N</b> 3299H-A40000 18 <b>N</b> 3299H-A40000 64 <b>N</b> 3299H-A40000 65 <b>N</b> 3299H-A40000 66 <b>N</b> 3299H-A40000 67  <b>N</b> 3299H-A40000 63 <b>N</b> 3299H-A40000 68 <b>N</b> 3299H-A40000 69 <b>N</b> 3299H-A40000 70	5/1 5/1 5/1 5/1 5/1 5/1 5/1 5/1  5/1 5/1 5/1 5/1	
<b>Levit®</b> <b>Levit®M</b>			<b>1 2 3 4 5 6 7 8</b>		

# Designové řady

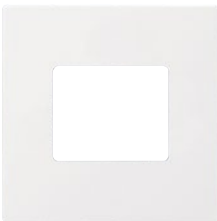
## Spínače • Dálkové ovládání

Pro přístroje	Název	Barva	Objednací číslo	Jednot. bal. ks
<b>Pro design</b>	<b>Technické údaje</b>		<b>Kompletnost</b>	
	<p><b>Sada Friends of Hue smart switch</b>                      Inteligentní ovladač pro bezdrátové dálkové spínání a stmívání světel Philips Hue. Možnost využívání dvou světelných scén. Bezbatériové bezúdržbové provedení. Lze používat také v rámci systémové instalace ABB-free@home®.                      Vyžaduje Philips Hue Bridge 2. generace (hranatý tvar) a Philips Hue App (verze 3.2 nebo vyšší). Obsahuje vysílač Friends of Hue smart switch, ovládací kryt, rámeček, základnu a oboustranně lepicí pásky.                      Upevnění na povrch nebo k instalační krabici.</p>	bílá / bílá	<b>N</b> 6221H-A01000 03	1
	<b>Levit®</b>		<b>1 2 3 4 5 6 7 8</b>	
	2CKA006400A0034 <b>Kryt bezdotykového spínače</b>	bílá / ledová bílá <b>N</b> 3299E-A40000 01 5/1 bílá / bílá <b>N</b> 3299E-A40000 03 5/1 bílá / ledová šedá <b>N</b> 3299E-A40000 04 5/1 slonová kost / led. bílá <b>N</b> 3299E-A40000 21 5/1 kávová / led. opálová <b>N</b> 3299E-A40000 25 5/1		
	<b>Element®</b>		<b>1 2 3 4 5 6 7 8</b>	
	2CKA006400A0034 <b>Kryt bezdotykového spínače</b>	bílá / ledová bílá <b>N</b> 3299E-A40000 01 5/1 bílá / bílá <b>N</b> 3299E-A40000 03 5/1 titanová <b>N</b> 3299E-A40000 08 5/1 lungo / mléčná bílá <b>N</b> 3299E-A40000 26 5/1 starostříbrná <b>N</b> 3299E-A40000 32 5/1 šampaňská <b>N</b> 3299E-A40000 33 5/1 antracitová <b>N</b> 3299E-A40000 34 5/1 ocelová <b>N</b> 3299E-A40000 36 5/1		
	<b>Time®</b> <b>Time® Arbo</b>		<b>1 2 3 4 5 6 7 8</b>	
	2CKA006400A0034 <b>Kryt bezdotykového spínače</b>	antracitová <b>N</b> 2CKA006470A0007 10/1 slonová kost <b>N</b> 2CKA006470A0003 10/1 hliníková stříbrná <b>N</b> 2CKA006470A0008 10/1 studio bílá <b>N</b> 2CKA006470A0004 10/1 ušlechtilá ocel <sup>47)</sup> <b>N</b> 2CKA006470A0009 10/1 mechová bílá <b>N</b> 2CKA006470A0010 10/1 mechová černá <b>N</b> 2CKA006470A0011 10/1		
	<b>future® linear</b>		<b>1 2 3 4 5 6 7 8</b>	
	2CKA006400A0034 <b>Kryt bezdotykového spínače</b>	antracitová <b>N</b> 2CKA006470A0007 10/1 slonová kost <b>N</b> 2CKA006470A0003 10/1 studio bílá <b>N</b> 2CKA006470A0004 10/1 metalická šedá <b>N</b> 2CKA006470A0006 10/1		
	<b>solo®</b> <b>solo® carat</b>		<b>1 2 3 4 5 6 7 8</b>	
	2CKA006400A0034 <b>Kryt bezdotykového spínače</b>	antracitová <b>N</b> 2CKA006470A0007 10/1 hliníková stříbrná <b>N</b> 2CKA006470A0008 10/1 studio bílá <b>N</b> 2CKA006470A0004 10/1 metalická šedá <b>N</b> 2CKA006470A0006 10/1 mechová bílá <b>N</b> 2CKA006470A0010 10/1 mechová černá <b>N</b> 2CKA006470A0011 10/1		
	<b>Busch-axcent®</b>		<b>1 2 3 4 5 6 7 8</b>	



**Poznámky:**

<sup>47)</sup> Skutečný kovový povrch. Skutečný kov a imitace kovu se mohou vzhledově lišit.

**N** Novinka

**Ⓢ** Výrobek nemusí být skladem; bude dodán nejpozději do 3 týdnů.



Pro přístroje	Název	Barva	Objednáací číslo	Jednot. bal. ks	
Pro design	<b>Technické údaje</b>		<b>Kompletnost</b>		
	<p><b>Rozhraní DALI/free@home, řadové</b>                      K propojení systémů DALI a free@home. Výstup DALI pro max. 16 účastníků. K dispozici celá řada poruchových chybových hlášení. Možnost manuálního ovládání. LED signalizace stavu                      Napětí sběrnice: 24 V DC                      Jmenovité napětí: 110 - 240 V AC                      Stupeň krytí: IP 20                      Pracovní teplota: -5 °C až +45 °C                      Rozměry: (v × š × h): 90 × 70 × 64 mm                      Typové číslo: DG-M-1.16.1</p>		<p><b>N</b> 2CDG510012R0011</p> <p>1</p> <p>1 2 3 4 5 6 7 8</p>		
	<p><b>Rozhraní pro klimatizační jednotky</b>                      Rozhraní mezi ABB-free@home® a klimatizačními jednotkami. Programování pomocí webového rozhraní s připojeným systémovým modulem 2.0.                       Napětí sběrnice: 24 V                      Stupeň krytí: IP 20                      Pracovní teplota: -5 °C až +45 °C                      Rozměry: (v × š × h): 39 × 40 × 12 mm                      Typové číslo: SUG-F-1.1</p>		<p><b>N</b> 2CDG510005R0011</p> <p>1</p> <p>1 2 3 4 5 6 7 8</p>		
	<p><b>Rozhraní USB pro centrální meteostanici, řadové</b>                      Rozhraní USB pro využití jedné meteostanice pro více systémových modulů 2.0. Rozhraní je spojeno se systémovým modulem pomocí USB kabelu. Programování pomocí webového rozhraní s připojeným systémovým modulem 2.0                      Napětí sběrnice: 24 V                      Stupeň krytí: IP 20                      Pracovní teplota: -5 °C až +45 °C                      Rozměry: (v × š × h): 90 × 36 × 64 mm                      Typové číslo: USB-M-1.1</p>		<p><b>N</b> 2CDG510013R0011</p> <p>1</p> <p>1 2 3 4 5 6 7 8</p>		

Pro přístroje	Název	Barva	Objednáací číslo	Jednot. bal. ks
 <p><b>Tango®</b>  <b>Levit® (M)</b>  <b>Neo® (Tech)</b>  <b>Element®</b>  <b>Time® (Arbo)</b>  <b>future® linear</b>  <b>solo® (carat)</b>  <b>Busch-axcent®</b>  <b>alpha exclusive®</b></p>	<p><b>Technické údaje</b></p> <p><b>Zesilovač s tunerem FM a DAB+</b>                      Možnost poslechu rozhlasu (FM: 87,5 - 108,00 MHz, DAB+: 174 - 240 MHz, paměť na 8 stanic, funkce RDS) nebo vnějšího zdroje signálu.                      Podsvětlený barevný displej s vysokým rozlišením (IPS 280 dpi), se zobrazením času, data a dalších doplňkových informací.                      Svorka konfigurovatelná jako vstup nebo výstup signálu.                      Monofonní nebo stereofonní provoz. Regulace basů a výšek.                      Integrovaná anténa (možnost připojení vodiče jako externí antény).                      Funkce buzení s možností odložení, automatické vypnutí (Sleep).                      Hotelový režim s omezením max. hlasitosti.                      Vstup 230 V pro zapnutí/vypnutí z jiného místa, např. snímačem pohybu.                      Dovolená impedance reproduktorů: 4 - 8 Ω                      Jmenovitý výkon: 2 W                      Klidová spotřeba: 0,4 W                      Stupeň krytí: IP 20                      Pracovní teplota: 5 °C až +40 °C                      Vestavná hloubka: 32 mm</p> <p>Typové číslo: 8215 U-101-500                      230 V AC, 50/60 Hz</p>		<p><b>Kompletnost</b></p> <p><b>N</b> 2CKA008200A0276</p>	1
 <p><b>Tango®</b>  <b>Levit® (M)</b>  <b>Neo® (Tech)</b>  <b>Element®</b>  <b>Time® (Arbo)</b>  <b>future® linear</b>  <b>solo® (carat)</b>  <b>Busch-axcent®</b>  <b>alpha exclusive®</b></p>	<p><b>Zesilovač s tunerem FM a DAB+, s Bluetooth</b>                      Možnost poslechu rozhlasu (FM: 87,5 - 108,00 MHz, DAB+: 174 - 240 MHz, paměť na 8 stanic, funkce RDS) nebo vnějšího zdroje signálu.                      Podsvětlený barevný displej s vysokým rozlišením (IPS 280 dpi), se zobrazením času, data a dalších doplňkových informací.                      Bluetooth rozhraní pro reprodukci hudby z mobilních zařízení (specifikace 4.2, profil A2DP, do paměti lze uložit až 8 zařízení).                      Možnost připojení externího Bluetooth reproduktoru.                      Svorka konfigurovatelná jako vstup nebo výstup signálu.                      Monofonní nebo stereofonní provoz.                      Regulace basů a výšek.                      Integrovaná anténa (možnost připojení vodiče jako externí antény).                      Funkce buzení s možností odložení, automatické vypnutí (Sleep).                      Hotelový režim s omezením max. hlasitosti.                      Vstup 230 V pro zapnutí/vypnutí z jiného místa, např. snímačem pohybu.                      Dovolená impedance reproduktorů: 4 - 8 Ω                      Jmenovitý výkon: 2 W                      Klidová spotřeba: 0,4 W                      Stupeň krytí: IP 20                      Pracovní teplota: 5 °C až +40 °C                      Vestavná hloubka: 32 mm</p> <p>Typové číslo: 8217 U-101-500                      230 V AC, 50/60 Hz</p>		<p><b>N</b> 2CKA008200A0279</p>	1

# ABB-Welcome Midi

## Videotelefon

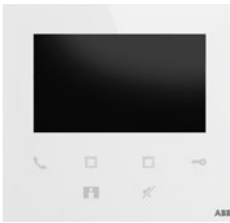
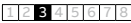
Pro přístroje	Název	Barva	Objednáací číslo	Jednot. bal. ks	
Pro design	<p><b>Technické údaje</b></p> <p><b>Videotelefon domovní 4,3", Wi-Fi</b>                      Barevný 4,3" displej.                      6 kapacitních ovládacích tlačítek.                      Rozdílná vyzvánění pro volání od venkovního panelu a zvonění u dveří.</p> <p>Mobilní aplikace ABB Welcome pro:                      – až 8 mobilních zařízení (Android, iOS) -                        začlenění 4,3" videotelefonu do domácí Wi-Fi sítě                      – nastavení 2 programovatelných tlačítek                      – pro vzdálené ovládání se využívá portál MyBuildings                      Instalace přímo na omítku nebo na standardní elektroinstalační krabici.</p> <p>Stupeň krytí: IP 30                      Pracovní teplota: -5 °C až +40 °C                      Rozměry: (v × š × h): 122 × 131 × 18 mm</p> <p>Typové číslo: M22401-W</p>	bílá	<p><b>Kompletnost</b></p> <p> 2TMA220050W0022</p>	1	
			<p></p>		

# Rozvodnice a modulární přístroje

## Jističe



Název	Jmenovitý proud	Typové číslo	Objednáací číslo	Jednot. bal. ks
-------	-----------------	--------------	------------------	-----------------

### Technické údaje

#### Jistič S200C, 1fázový

System pro M Compact s instalací na lištu DIN.  
Řada S200C.

Jmenovitá zkratová vypínací schopnost  $I_{cn}$ : 6 kA

Vypínací charakteristika: B

**Počet fází (modulů): 1P+1P (1)**

Indikátor reálné polohy kontaktů: ano

Rozměry (V × H × Š): 86 × 70 × 17,8 mm

Jmenovité napětí: 230/400 V AC; 72 V DC (min. 12 V AC; 12 V DC)

Jmenovitá frekvence: 50/60 Hz

Stupeň krytí: IP 20

Teplota okolí: -25 °C až +55 °C

Skladovací teplota: -40 °C až +70 °C

Připojení tuhého/slaněného Cu vodiče: max. 35 mm<sup>2</sup>

Připojení pružného Cu vodiče: max. 16 mm<sup>2</sup>

Utahovací moment: 3 Nm

Max. průřez přípojnic: 10 mm<sup>2</sup>

Montážní poloha: horizontální/vertikální

Napájecí strana: libovolná

Možnost dovybavit jistič příslušenstvím: ano

(G2C-H6 L+R; G2C-S/H6 L+R; G2C-S/H6 L+R KL)

Splňuje normu: ČSN EN 60898-1

6 A	S2011C-B6	2CDS251281R0065	12/1
10 A	S2011C-B10	2CDS251281R0105	12/1
13 A	S2011C-B13	2CDS251281R0135	12/1
16 A	S2011C-B16	2CDS251281R0165	12/1
20 A	S2011C-B20	2CDS251281R0205	12/1



#### Jistič S200C, 3fázový

System pro M Compact s instalací na lištu DIN.  
Řada S200C.

Jmenovitá zkratová vypínací schopnost  $I_{cn}$ : 6 kA

Vypínací charakteristika: B

**Počet fází (modulů): 3 (2)**

Indikátor reálné polohy kontaktů: ano

Rozměry (V × H × Š): 86 × 70 × 35,6 mm

Jmenovité napětí: 230/400 V AC; 72 V DC (min. 12 V AC; 12 V DC)

Jmenovitá frekvence: 50/60 Hz

Stupeň krytí: IP 20

Teplota okolí: -25 °C až +55 °C

Skladovací teplota: -40 °C až +70 °C

Připojení tuhého/slaněného Cu vodiče: max. 35 mm<sup>2</sup>

Připojení pružného Cu vodiče: max. 16 mm<sup>2</sup>

Utahovací moment: 3 Nm

Max. průřez přípojnic: 10 mm<sup>2</sup>

Montážní poloha: horizontální/vertikální

Napájecí strana: libovolná

Možnost dovybavit jistič příslušenstvím: ano



(G2C-H6 L+R; G2C-S/H6 L+R; G2C-S/H6 L+R KL)

Splňuje normu: ČSN EN 60898-1



6 A	S203C-B6	2CDS253280R0065	6/1
10 A	S203C-B10	2CDS253280R0105	6/1
16 A	S203C-B16	2CDS253280R0165	6/1
20 A	S203C-B20	2CDS253280R0205	6/1
25 A	S203C-B25	2CDS253280R0255	6/1
32 A	S203C-B32	2CDS253280R0325	6/1

# Rozvodnice a modulární přístroje

## Ostatní modulární přístroje

Název	Jmenovitý proud	Typové číslo	Objednací číslo	Jednot. bal. ks
<b>Technické údaje</b>				
<b>Proudový chránič FH200, 1fázový</b>				
System pro M Compact s instalací na lištu DIN. Řada FH200 (pro domovní instalace).				
<b>Počet modulů/pólů: 2</b>				
Jmenovitý reziduální proud: 30 mA				
Typ: A				
Jmenovitý podmíněný zkratový proud s předřazenou pojistkou: 6 kA				
Možnost dovybavit proudový chránič příslušenstvím: ne				
Rázová odolnost (vlna 8/20 μs): 250 A				
Jmenovité napětí: 230/400 V AC				
Jmenovitá frekvence: 50/60 Hz				
Stupeň krytí: IP 20				
Teplota okolí: -5 °C až +40 °C				
Skladovací teplota: -40 °C až +70 °C				
Připojení tuhého/slaněného Cu vodiče: max. 25 mm <sup>2</sup>				
Připojení pružného Cu vodiče: max. 25 mm <sup>2</sup>				
Utahovací moment: 2,8 Nm				
Max. průřez přípojnic: 10 mm <sup>2</sup>				
Montážní poloha: libovolná				
Napájecí strana: libovolná				
Rozměry (V × H × Š): 85 × 69 × 35 mm				
Splňuje normu: ČSN EN 61008; ČSN EN 60898-1				
	25 A	FH202 A-25/0,03	 2CSF202102R1250	1
	40 A	FH202 A-40/0,03	 2CSF202102R1400	1



<b>Proudový chránič FH200, 3fázový</b>				
System pro M Compact s instalací na lištu DIN. Řada FH200 (pro domovní instalace).				
<b>Počet modulů/pólů: 4</b>				
Jmenovitý reziduální proud: 30 mA				
Typ: A				
Jmenovitý podmíněný zkratový proud s předřazenou pojistkou: 6 kA				
Možnost dovybavit proudový chránič příslušenstvím: ne				
Rázová odolnost (vlna 8/20 μs): 250 A				
Jmenovité napětí: 230/400 V AC				
Jmenovitá frekvence: 50/60 Hz				
Stupeň krytí: IP 20				
Teplota okolí: -5 °C až +40 °C				
Skladovací teplota: -40 °C až +70 °C				
Připojení tuhého/slaněného Cu vodiče: max. 25 mm <sup>2</sup>				
Připojení pružného Cu vodiče: max. 25 mm <sup>2</sup>				
Utahovací moment: 2,8 Nm				
Max. průřez přípojnic: 10 mm <sup>2</sup>				
Montážní poloha: libovolná				
Napájecí strana: libovolná				
Rozměry (V × H × Š): 85 × 69 × 70 mm				
Splňuje normu: ČSN EN 61008; ČSN EN 60898-1				
	25 A	FH204 A-25/0,03	 2CSF204102R1250	1
	40 A	FH204 A-40/0,03	 2CSF204102R1400	1
	63 A	FH204 A-63/0,03	 2CSF204102R1630	1









# Rozvodnice a modulární přístroje

## Ostatní modulární přístroje

Název	Jmenovitý proud	Typové číslo	Objednáací číslo	Jednot. bal. ks
<b>Technické údaje</b>				
	<b>Signálka</b>			
	<p>System pro M Compact s instalací na lištu DIN. Řada E219.</p> <p>Počet pólů (modulů): 0,5 Barva signálky: červená/žlutá/zelená Jmenovité napětí: 115 - 250 V AC Jmenovitá frekvence: 50/60 Hz Teplota okolí: -25 °C až +55 °C Skladovací teplota: -40 °C až +70 °C Připojení: od 1 × 1 mm<sup>2</sup> do 1 × 6 mm<sup>2</sup>, nebo 2 × 2,5 mm<sup>2</sup>, tuhé vodiče; od 1 × 0,75 mm<sup>2</sup> do 2 × 1,5 mm<sup>2</sup> pružné vodiče s koncovou návlačkou nebo kolíkovým zakončením vodiče Utahovací moment: 1,5 Nm Rozměry (V × H × Š): 85 × 68 × 9 mm</p> <p style="text-align: right;">E219-3CDE <span style="margin-left: 100px;">2CCA703902R0001</span> 10/1</p>			

# Spínače a zásuvky IP 44, IP 54, IP 55, IP 66

Pro zapuštěnou montáž

Řazení	Název	Barva	Objednací číslo	Jednot. bal. ks	
<b>Pro design</b>	<b>Technické údaje</b>		<b>Kompletnost</b>		
6 (1)	<p><b>Přepínač střídavý</b><sup>26)</sup></p> <p>Pro kompletaci se používají standardní rámečky (3901A-B.. ..). Pro zajištění uvedeného stupně krytí se doporučuje montáž maximálně do trojnásobných rámečků (ve vodorovné i svislé orientaci).</p> <p>Bezšroubové připojení vodičů. IP 44 10 AX, 250 V AC</p>	<p>bílá</p> <p>slonová kost</p> <p>šedá</p> <p>běžová</p> <p>hnědá</p> <p>kouřová šedá</p> <p>vřesová červená</p>	<p><b>N</b> 3559A-A06940 B</p> <p><b>N</b> 3559A-A06940 C</p> <p><b>N</b> 3559A-A06940 S</p> <p><b>N</b> 3559A-A06940 D</p> <p><b>N</b> 3559A-A06940 H</p> <p><b>N</b> 3559A-A06940 S2</p> <p><b>N</b> 3559A-A06940 R2</p>	<p>10</p> <p>10/1</p> <p>10/1</p> <p>10/1</p> <p>10/1</p> <p>10/1</p> <p>10/1</p>	
<b>Tango®</b>			<b>1 2 3 4 5 6 7 8</b>		
7	<p><b>Přepínač křížový</b><sup>26)</sup></p> <p>Pro kompletaci se používají standardní rámečky (3901A-B.. ..). Pro zajištění uvedeného stupně krytí se doporučuje montáž maximálně do trojnásobných rámečků (ve vodorovné i svislé orientaci).</p> <p>Bezšroubové připojení vodičů. IP 44 10 AX, 250 V AC</p>	<p>bílá</p> <p>slonová kost</p> <p>šedá</p> <p>běžová</p> <p>hnědá</p> <p>kouřová šedá</p> <p>vřesová červená</p>	<p><b>N</b> 3559A-A07940 B</p> <p><b>N</b> 3559A-A07940 C</p> <p><b>N</b> 3559A-A07940 S</p> <p><b>N</b> 3559A-A07940 D</p> <p><b>N</b> 3559A-A07940 H</p> <p><b>N</b> 3559A-A07940 S2</p> <p><b>N</b> 3559A-A07940 R2</p>	<p>10</p> <p>10/1</p> <p>10/1</p> <p>10/1</p> <p>10/1</p> <p>10/1</p> <p>10/1</p>	
<b>Tango®</b>			<b>1 2 3 4 5 6 7 8</b>		
6/0 (1/0)	<p><b>Ovládač přepínací</b><sup>26)</sup></p> <p>Pro kompletaci se používají standardní rámečky (3901A-B.. ..). Pro zajištění uvedeného stupně krytí se doporučuje montáž maximálně do trojnásobných rámečků (ve vodorovné i svislé orientaci).</p> <p>Bezšroubové připojení vodičů. IP 44 10 A, 250 V AC</p>	<p>bílá</p> <p>slonová kost</p> <p>šedá</p> <p>běžová</p> <p>hnědá</p> <p>kouřová šedá</p> <p>vřesová červená</p>	<p><b>N</b> 3559A-A86940 B</p> <p><b>N</b> 3559A-A86940 C</p> <p><b>N</b> 3559A-A86940 S</p> <p><b>N</b> 3559A-A86940 D</p> <p><b>N</b> 3559A-A86940 H</p> <p><b>N</b> 3559A-A86940 S2</p> <p><b>N</b> 3559A-A86940 R2</p>	<p>10</p> <p>10/1</p> <p>10/1</p> <p>10/1</p> <p>10/1</p> <p>10/1</p>	
<b>Tango®</b>			<b>1 2 3 4 5 6 7 8</b>		
5	<p><b>Přepínač sériový</b><sup>26)</sup></p> <p>Pro kompletaci se používají standardní rámečky (3901A-B.. ..). Pro zajištění uvedeného stupně krytí se doporučuje montáž maximálně do trojnásobných rámečků (ve vodorovné i svislé orientaci).</p> <p>Bezšroubové připojení vodičů. IP 44 10 AX, 250 V AC</p>	<p>bílá</p> <p>slonová kost</p> <p>šedá</p> <p>běžová</p> <p>hnědá</p> <p>kouřová šedá</p> <p>vřesová červená</p>	<p><b>N</b> 3559A-A05940 B</p> <p><b>N</b> 3559A-A05940 C</p> <p><b>N</b> 3559A-A05940 S</p> <p><b>N</b> 3559A-A05940 D</p> <p><b>N</b> 3559A-A05940 H</p> <p><b>N</b> 3559A-A05940 S2</p> <p><b>N</b> 3559A-A05940 R2</p>	<p>10</p> <p>10/1</p> <p>10/1</p> <p>10/1</p> <p>10/1</p> <p>10/1</p>	
<b>Tango®</b>			<b>1 2 3 4 5 6 7 8</b>		
6+6 (6+1)	<p><b>Přepínač střídavý dvojité</b><sup>26)</sup></p> <p>Pro kompletaci se používají standardní rámečky (3901A-B.. ..). Pro zajištění uvedeného stupně krytí se doporučuje montáž maximálně do trojnásobných rámečků (ve vodorovné i svislé orientaci).</p> <p>Bezšroubové připojení vodičů. IP 44 10 AX, 250 V AC</p>	<p>bílá</p> <p>slonová kost</p> <p>šedá</p> <p>běžová</p> <p>hnědá</p> <p>kouřová šedá</p> <p>vřesová červená</p>	<p><b>N</b> 3559A-A52940 B</p> <p><b>N</b> 3559A-A52940 C</p> <p><b>N</b> 3559A-A52940 S</p> <p><b>N</b> 3559A-A52940 D</p> <p><b>N</b> 3559A-A52940 H</p> <p><b>N</b> 3559A-A52940 S2</p> <p><b>N</b> 3559A-A52940 R2</p>	<p>10</p> <p>10/1</p> <p>10/1</p> <p>10/1</p> <p>10/1</p> <p>10/1</p>	
<b>Tango®</b>			<b>1 2 3 4 5 6 7 8</b>		
2P+PE	<p><b>Zásuvka jednonásobná s ochranným kolíkem, s víčkem</b><sup>26) 38)</sup></p> <p>Pro kompletaci se používají standardní rámečky (3901A-B.. ..). Pro zajištění uvedeného stupně krytí se doporučuje montáž maximálně do trojnásobných rámečků (ve vodorovné i svislé orientaci).</p> <p>Bezšroubové připojení vodičů. IP 44 16 A, 250 V AC</p>	<p>bílá</p> <p>slonová kost</p> <p>šedá</p> <p>běžová</p> <p>hnědá</p> <p>kouřová šedá</p> <p>vřesová červená</p>	<p><b>N</b> 5519A-A02997 B</p> <p><b>N</b> 5519A-A02997 C</p> <p><b>N</b> 5519A-A02997 S</p> <p><b>N</b> 5519A-A02997 D</p> <p><b>N</b> 5519A-A02997 H</p> <p><b>N</b> 5519A-A02997 S2</p> <p><b>N</b> 5519A-A02997 R2</p>	<p>10</p> <p>10/1</p> <p>10/1</p> <p>10/1</p> <p>10/1</p> <p>10/1</p>	
<b>Tango®</b>			<b>1 2 3 4 5 6 7 8</b>		

**Poznámky:**







<sup>26)</sup> Přístroj splňuje uvedený stupeň krytí při montáži na svislou, hladkou a neporézní stěnu.

<sup>38)</sup> Uvedený stupeň krytí je zajištěn pouze při zavřeném víčku.

**N** Novinka

# Spínače a zásuvky IP 44, IP 54, IP 55, IP 66

Pro nástěnnou montáž

	Řazení	Název	Barva	Objednací číslo	Jednot. bal. ks
	<b>Pro design</b>	<b>Technické údaje</b>		<b>Kompletnost</b>	
	1	<b>Spínač jednopólový</b> <sup>51)</sup>	stříbrná	<b>N</b> 3558-01750 39	10
	6	<b>Přepínač střídavý</b> <sup>51)</sup>	stříbrná	<b>N</b> 3558-06750 39	10/1
	7	<b>Přepínač křížový</b> <sup>51)</sup>	stříbrná	<b>N</b> 3558-07750 39	10/1
	<b>Garant</b>	IP 66 10 AX, 250 V AC		<b>1 2 3 4 5 6 7 8</b>	
	1/0	<b>Ovládač zapínací</b> <sup>51)</sup>	stříbrná	<b>N</b> 3558-80750 39	10/1
	<b>Garant</b>	IP 66 10 A, 250 V AC		<b>1 2 3 4 5 6 7 8</b>	
	2S	<b>Spínač dvojpólový s červeným průzorem, se signalizační doutnavkou</b> <sup>51)</sup>	stříbrná	<b>N</b> 3558-02752 39	10/1
	<b>Garant</b>	Náhradní doutnavka: 3916-22221 IP 66 10 AX, 250 V AC		<b>1 2 3 4 5 6 7 8</b>	
	6S, 6So (1S, 1So)	<b>Přepínač střídavý s čířým průzorem, se svorkou N</b> <sup>1) 2) 51)</sup>	stříbrná	<b>N</b> 3558-25752 39	10/1
	<b>Garant</b>	Pro řazení So je nutné použít orientační doutnavku (3916-1222). Pro řazení S je nutné použít signalizační doutnavku (3916-22221). IP 66 10 AX, 250 V AC		<b>1 2 3 4 5 6 7 8</b>	
	7So	<b>Přepínač křížový s čířým průzorem</b> <sup>1) 2) 51)</sup>	stříbrná	<b>N</b> 3558-07751 39	10/1
	<b>Garant</b>	Pro řazení So je nutné použít orientační doutnavku (3916-1222). IP 66 10 AX, 250 V AC		<b>1 2 3 4 5 6 7 8</b>	
	1/0S, 1/0So	<b>Ovládač zapínací s čířým průzorem se svorkou N</b> <sup>1) 51)</sup>	stříbrná	<b>N</b> 3558-91752 39	10/1
	<b>Garant</b>	Pro řazení So je nutné použít orientační doutnavku (3916-1222). Pro řazení S je nutné použít signalizační doutnavku (3916-22221). IP 66 10 A, 250 V AC		<b>1 2 3 4 5 6 7 8</b>	
	5	<b>Přepínač sériový</b> <sup>51)</sup>	stříbrná	<b>N</b> 3558-05750 39	10/1
	<b>Garant</b>	IP 66 10 AX, 250 V AC		<b>1 2 3 4 5 6 7 8</b>	

**Poznámky:**

<sup>1)</sup> Doutnavka ani LED není součástí spínače – viz strana 48.

<sup>2)</sup> Orientační doutnavka osazená ve spínači může způsobovat blikání úsporných světelných zdrojů.





<sup>51)</sup> Dochází-li vlivem vnějších podmínek k rosení uvnitř přístroje, je nutné otevřít odkapní otvor směrem k zemi. Stupeň krytí se tím sníží na IP 44.

**N** Novinka



# Spínače a zásuvky IP 44, IP 54, IP 55, IP 66

Pro nástěnnou montáž

Řazení	Název	Barva	Objednací číslo	Jednot. bal. ks	
<b>Pro design</b>	<b>Technické údaje</b>		<b>Kompletnost</b>		
6+6 (6+1, 1+1)	<b>Přepínač střídavý dvojitý<sup>51)</sup></b>  Pro průměr kabelu do 13 mm (nelze připojit kabel např. CYKY 7×2,5C).	stříbrná	<b>N</b> 3558-52750 39	10/1	
<b>Garant</b>	IP 66 10 AX, 250 V AC		<b>1 2 3 4 5 6 7 8</b>		
2P+PE	<b>Zásuvka jednonásobná s ochranným kolíkem, s víčkem<sup>38) 51)</sup></b>	stříbrná	<b>N</b> 5518-2750 39	10	
<b>Garant</b>	IP 55 16 A, 250 V AC		<b>1 2 3 4 5 6 7 8</b>		
2P+PE	<b>Zásuvka jednonásobná s ochranným kolíkem, s víčkem, zapuštěná<sup>26) 38)</sup></b>  Zásuvku lze připevnit k instalační krabici (s roztečí otvorů pro šrouby 60 mm).  Zásuvka není určena pro průběžnou montáž.	stříbrná	<b>N</b> 5518-2790 39	10	
<b>Garant</b>	IP 55 16 A, 250 V AC		<b>1 2 3 4 5 6 7 8</b>		
2P+PE	<b>Zásuvka jednonásobná s ochranným kolíkem, s víčkem, s kovovou kabelovou průchodkou<sup>38) 51)</sup></b> Pro osazení dalších kabelových průchodek je třeba vyříznout v předlisovaných otvorech závit PG 16.	stříbrná	<b>N</b> 5518-2760 39	6/1	
<b>Garant</b>	IP 55 16 A, 250 V AC		<b>1 2 3 4 5 6 7 8</b>		
2P+PE (podle DIN)	<b>Zásuvka jednonásobná s ochrannými kontakty, s víčkem<sup>20) 38) 51)</sup></b>	stříbrná	<b>N</b> 5518-3750 39	10/1	
<b>Garant</b>	IP 55 16 A, 250 V AC		<b>1 2 3 4 5 6 7 8</b>		

**Poznámky:**

<sup>20)</sup> Nelze používat v ČR – pouze pro export.

<sup>26)</sup> Přístroj splňuje uvedený stupeň krytí při montáži na svislou, hladkou a neporézní stěnu.

<sup>38)</sup> Uvedený stupeň krytí je zajištěn pouze při zavřeném víčku.

<sup>51)</sup> Dochází-li vlivem vnějších podmínek k rosení uvnitř přístroje, je nutné otevřít odkapní otvor směrem k zemi. Stupeň krytí se tím sníží na IP 44.

**N** Novinka

## Zrušené výrobky

Název výrobku	Objednací číslo	Typové číslo	Strana v Katalogu 2020
<b>ABB-free@home®</b>			
Modul systémový, nástěnný WL	2CKA006200A0105	SAP-S-2	252
Člen akční stmívací 4násobný, řadový	2CKA006220A0395	DA-M-0.4.2	255
<b>AudioWorld</b>			
Zesilovač s tunerem FM a Bluetooth	2CKA008200A0194	8217 U-500	347
Zesilovač s tunerem FM a RDS	2CKA008200A0041	8215 U	347
<b>Spínače a zásuvky IP 44, IP 54, IP 55, IP 66</b>			
Zásuvka jednonásobná s ochranným kolíkem, s clonkami, s víčkem, s ochranou před přepětím; bílá/ledová bílá	5598E-A02999 01		429, 431
Zásuvka jednonásobná s ochranným kolíkem, s clonkami, s víčkem, s ochranou před přepětím; bílá/bílá	5598E-A02999 03		429, 431
Zásuvka jednonásobná s ochranným kolíkem, s clonkami, s víčkem, s ochranou před přepětím; titanová	5598E-A02999 08		431
Zásuvka jednonásobná s ochranným kolíkem, s clonkami, s víčkem, s ochranou před přepětím; slonová kost/led. bílá	5598E-A02999 21		429
Zásuvka jednonásobná s ochranným kolíkem, s clonkami, s víčkem, s ochranou před přepětím; kávová/led. opálová	5598E-A02999 25		429
Zásuvka jednonásobná s ochranným kolíkem, s clonkami, s víčkem, s ochranou před přepětím; šampaňská	5598E-A02999 33		431
<b>Elektroinstalační přístroje pro rozvody ve zdravotnictví</b>			
Hlídač izolačního stavu, řadový	2CSM244000R1501	ISOLTESTER-DIG-RZ	529
Panel dálkové signalizace	2CSM273063R1521	QSD-DIG 230/24	529
Panel dálkové signalizace, zapuštěný		PDS-3	529

# Výběhové výrobky

Název výrobku	Objednací číslo	Typové číslo	Strana v Katalogu 2020
<b>Přístroje</b>			
Přístroj zásuvky televizní a rozhlasové, průběžné s odbočovacím útlumem 10 dB	5011-A3610	EU 3610	36
<b>Tango®</b>			
Kryt pro reproduktor; bílá	3299A-A40210 B		84
Kryt pro reproduktor; slonová kost	3299A-A40210 C		84
Kryt pro reproduktor; béžová	3299A-A40210 D		84
Kryt pro reproduktor; hnědá	3299A-A40210 H		84
Kryt pro reproduktor; černá	3299A-A40210 N		84
Kryt pro reproduktor; vřesová	3299A-A40210 R2		84
Kryt pro reproduktor; šedá	3299A-A40210 S		84
Kryt pro reproduktor; kouřová šedá	3299A-A40210 S2		84
<b>alpha exclusive®</b>			
Všechny položky (kryty, zásuvky, rámečky aj.)			200 - 206
<b>impuls</b>			
Všechny položky (kryty, zásuvky, rámečky aj.)			212 - 217
<b>Domovní audio a videotelefony ABB-Welcome Midi</b>			
Videotelefon domovní 7", s hands-free ovládáním; černá	2TMA210050B0002	M22331-B-02	371
Videotelefon domovní 7", s hands-free ovládáním; bílá	2TMA210050W0009	M22331-W-02	371
<b>Spínače a zásuvky IP 44, IP 54, IP 55, IP 66</b>			
Přepínač střídavý, řazení 6 Barva: B, C, S, D, H, R2, S2	3558A-06940 ..		425
Přepínač křížový, řazení 7 Barva: B, C, S, D, H, R2, S2	3558A-07940 ..		425
Ovládač přepínací, řazení 6/0 Barva: B, C, S, D, H, R2, S2	3558A-86940 ..		426
Ovládač zapínací s prosvětleným popisovým polem, řazení 1/0, 1/0So Barva: B, C, S, D, H, R2, S2	3558A-80920 ..		426
Přepínač sériový, řazení 5 Barva: B, C, S, D, H, R2, S2	3558A-05940 ..		426
Přepínač střídavý dvojitý, řazení 6+6 Barva: B, C, S, D, H, R2, S2	3558A-52940 ..		426
Zásuvka jednonásobná s ochranným kolíkem, s clonkami, s víčkem Barva: B, C, S, D, H, R2, S2	5518A-2999 ..		426
Zásuvka jednonásobná s ochranným kolíkem, s clonkami, s víčkem, s ochranou před přepětím Barva: B, C, S, D, H, R2, S2	5598A-2999..		426
<b>Profil 45</b>			
Přepínač střídavý, řazení 6	3525-C06340		449
Modul zásuvkový 45×45 se záclonkou, s označovacími ikonkami	1711277-1		450
Záslepka 22,5×45	1711306-1		450
<b>Zásuvky jiných systémů</b>			
Zásuvka jednonásobná s ochrannými kontakty, s clonkami Barva: CX, SX, DX, HX, R2X, S2X	5518A-A3459 ..		456
Zásuvka dvojnásobná s ochrannými kontakty, s clonkami Barva: C, S, D, H, R2, S2	5512A-3459 ..		456
<b>Elektroinstalační přístroje pro rozvody ve zdravotnictví</b>			
Zásuvka jednonásobná s ochranným kolíkem, s víčkem, se signalizací provozního stavu; alpská bílá	5589B-A02387 B		522
Zásuvka jednonásobná s ochranným kolíkem, s víčkem, se signalizací provozního stavu; oranžová	5589B-A02387 P		522
Zásuvka jednonásobná s ochranným kolíkem, s víčkem, se signalizací provozního stavu; žlutá	5589B-A02387 Y		522
Zásuvka jednonásobná s ochranným kolíkem, s víčkem, se signalizací provozního stavu; zelená	5589B-A02387 Z		522



—  
**ABB s.r.o.**

**Elektrotechnika**

Resslova 3

466 02 Jablonec nad Nisou

Kontaktní centrum

Tel.: 800 312 222

Technická podpora

Tel.: 800 800 104

E-mail: [epj.jablonec@cz.abb.com](mailto:epj.jablonec@cz.abb.com)

**[abb.cz/nizke-napeti](http://abb.cz/nizke-napeti)**

**[nizke-napeti.cz.abb.com](http://nizke-napeti.cz.abb.com)**

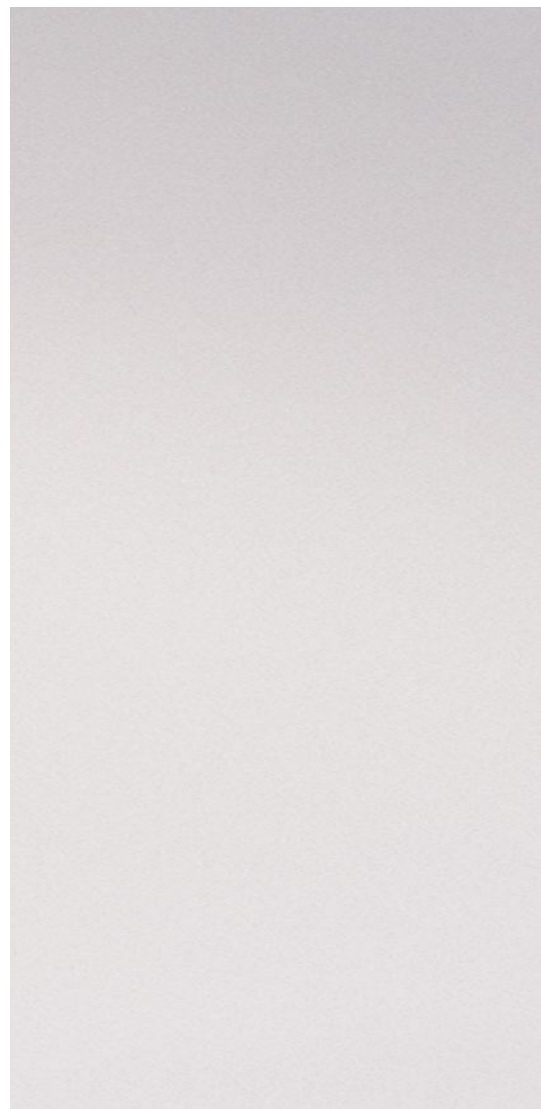

—  
**Chraňme  
přírodu.  
Společně!**



—  
**Stahuj. Zhlédni. Sdílej.**  
Elektronická  
verze tiskoviny

